



Projet éolien de Saint-Barbant

Commune de Saint-Barbant
Communauté de communes du Haut-Limousin
Département de la Haute-Vienne (87)

DOSSIER DE DEMANDE D'AUTORISATION UNIQUE (DDAU)

pour une installation de production d'électricité utilisant l'énergie mécanique du vent

Documents spécifiques demandés au titre du code de l'urbanisme

Maître d'ouvrage :

Energie Saint Barbant
98 rue du Château
92100 BOULOGNE BILLANCOURT

Septembre 2016

Note de compléments en mars 2018





Description du projet de construction (AU 10.1)

Le présent paragraphe reprend les éléments demandés à l'article R. 431-8 du Code de l'urbanisme et constitue la notice du projet architectural de la demande de permis de construire (PC4).

Présentation de l'état initial du terrain et de ses abords

Le site se trouve dans le département de la Haute-Vienne (87), en région Aquitaine-Limousin-Poitou-Charentes, sur la commune de Saint-Barbant. La zone d'implantation du projet est localisée à environ 17 kilomètres au nord-ouest de Bellac, sous-préfecture de la Haute-Vienne et à 50 kilomètres au nord-ouest de Limoges, préfecture de la Haute-Vienne.

Le secteur d'étude est localisé dans le paysage de la Basse Marche, grand ensemble paysager des bocages de plaines. Ce paysage de bocage est marqué par les dépressions creusées par les différents cours d'eau qui le traversent. La vallée de la Gartempe et de la Vienne sont les plus importantes. Le secteur d'étude est bordé au sud par le Puy Catelin, à l'ouest par la Sermonière, au nord par Chez Lochoux et Chez Gabillaud. Les RD107 et RD4 longent le secteur d'étude au nord et à l'est.

Le site d'étude se situe sur un secteur s'échelonnant entre 180 et 232 mètres d'altitude. Sa partie ouest est croisée par le talweg du ruisseau de Giltrix qui présente un dénivelé d'une vingtaine de mètres pour 100 mètres. Les cultures sont traversées par des voies communales et quelques chemins agricoles. Les voies de circulation traversant le site sont essentiellement utilisées par les agriculteurs afin d'accéder à leurs parcelles.

Présentation du projet et de son insertion dans l'environnement

Le projet éolien de Saint-Barbant consiste en la construction de quatre éoliennes d'une hauteur totale en bout de pale de 180 mètres, et d'un poste de livraison électrique sur la commune de Saint-Barbant. Ces quatre éoliennes sont disposées en deux groupes situés de part et d'autre de la zone d'implantation, formant un parc homogène qui s'éloigne au maximum des habitations.

Ainsi, les premières habitations sont localisées au hameau Les Fonts Blanches à une distance de 714,69 mètres de l'éolienne la plus proche (E4). Les autres habitations les plus proches du projet sont celles de Chez Gabillaud (726,94 mètres de E3) et du Puy Catelin (765,85 mètres de E4).

Trois types d'aérogénérateurs ont été retenus pour le projet : le modèle N131 par le constructeur Nordex et les modèles V126 et V136 par le constructeur Vestas. Les trois modèles culminent à environ 180 mètres de hauteur en bout de pale (180,3 mètres pour les modèles de Vestas / 179,9 mètres pour la N131), cependant, les proportions mât / rotor varient d'un modèle à l'autre.

Quelque soit le modèle, le mât tubulaire de l'éolienne est composé de plusieurs sections en acier, ancrées sur un massif de fondations enterré. Les pales sont en matériaux composites (résine et fibre de verre), de même que la nacelle qui abrite la génératrice et les systèmes de sécurité. Les éoliennes du projet sont de couleur blanc-gris, conformément à la réglementation aéronautique. La puissance unitaire de chaque aérogénérateur est de 3 à 3,45 MW soit une puissance totale maximale du parc éolien de 13,8 MW. Chaque éolienne sera équipée d'un transformateur intégré dans le mât.

En ce qui concerne le traitement des abords du parc éolien, il est prévu que les chemins d'accès et les aires de grutage soient recouverts de gravier stabilisé. Les plateformes mesureront 55 mètres de longueur et 40 mètres de largeur.

Le parc éolien sera desservi par la N147 au nord-est du site pour l'ensemble des éoliennes et du poste de livraison. L'accès aux éoliennes situées à l'ouest (E1 et E2) se fera ensuite par la D107 puis par un chemin existant jusqu'à Envaud. Enfin un chemin de 5 m de large sera créé de manière à ne pas modifier la végétation existante. Concernant les éoliennes à l'est (E3 et E4), l'accès se fera par la D4 jusqu'au lieu-dit «Chez Bacon», puis par les voies communales et les chemins ruraux déjà existants, qui seront renforcés de manière à permettre le passage des convois. Afin de minimiser la modification de la végétation existante, une réflexion sur l'accès au site a été effectuée en privilégiant la création de nouvelles voies d'accès à la destruction de linéaires de haies (voir plan de masse page p.51 et en annexe au format A0). Un panneautage des éoliennes selon la réglementation en vigueur sera réalisé.

L'implantation des quatre éoliennes de Saint-Barbant permettra la production annuelle d'environ 30 millions de kWh.

Liste des plans fournis dans le cadre de la demande d'autorisation unique

Conformément au décret n°2014-450 du 2 mai 2014 relatif à l'expérimentation d'une autorisation unique en matière d'installations classées pour la protection de l'environnement et à l'article R. 512-6 du code de l'environnement, les plans et cartes suivants sont fournis dans le dossier de demande d'autorisation unique :

- une carte au 1/25000^{ème} ou à défaut au 1/50000^{ème} sur laquelle sera indiqué l'emplacement de l'installation projetée.

D'autre part, conformément aux articles R.431-7 b) et R. 431-9 du code de l'urbanisme, le présent dossier de demande d'autorisation unique comporte l'ensemble des plans du projet architectural.

Compte tenu de l'étendue importante du parc éolien, une partie des plans exigés par la réglementation est fournie à part, au format A0 ou A1, dans un cahier de plans annexé au présent dossier de demande d'autorisation unique.

Plan de situation générale de l'installation projetée - échelle : 1 / 25 000^{ème}

Cf. page p.50

Ce document correspond au plan demandé par l'article R. 512-6 du code de l'environnement, ainsi qu'à la pièce AU 3. mentionnée dans le formulaire cerfa 15293-01 utilisé dans le cadre de la demande de l'autorisation unique.

Plan de masse du projet

Cf. page p.51 et au format A0 dans le cahier de plans en annexe

Ce document correspond à la pièce AU 10.2. mentionnée dans le formulaire cerfa 15293-01 utilisé dans le cadre de la demande de l'autorisation unique.

Plan de masse des éoliennes et du poste de livraison

Cf. pages p.52 à p.56

Ces documents correspondent à des plans détaillés de la pièce AU 10.2. mentionnée dans le formulaire cerfa 15293-01 utilisé dans le cadre de la demande de l'autorisation unique.



Plan général de situation du projet (AU 3.)

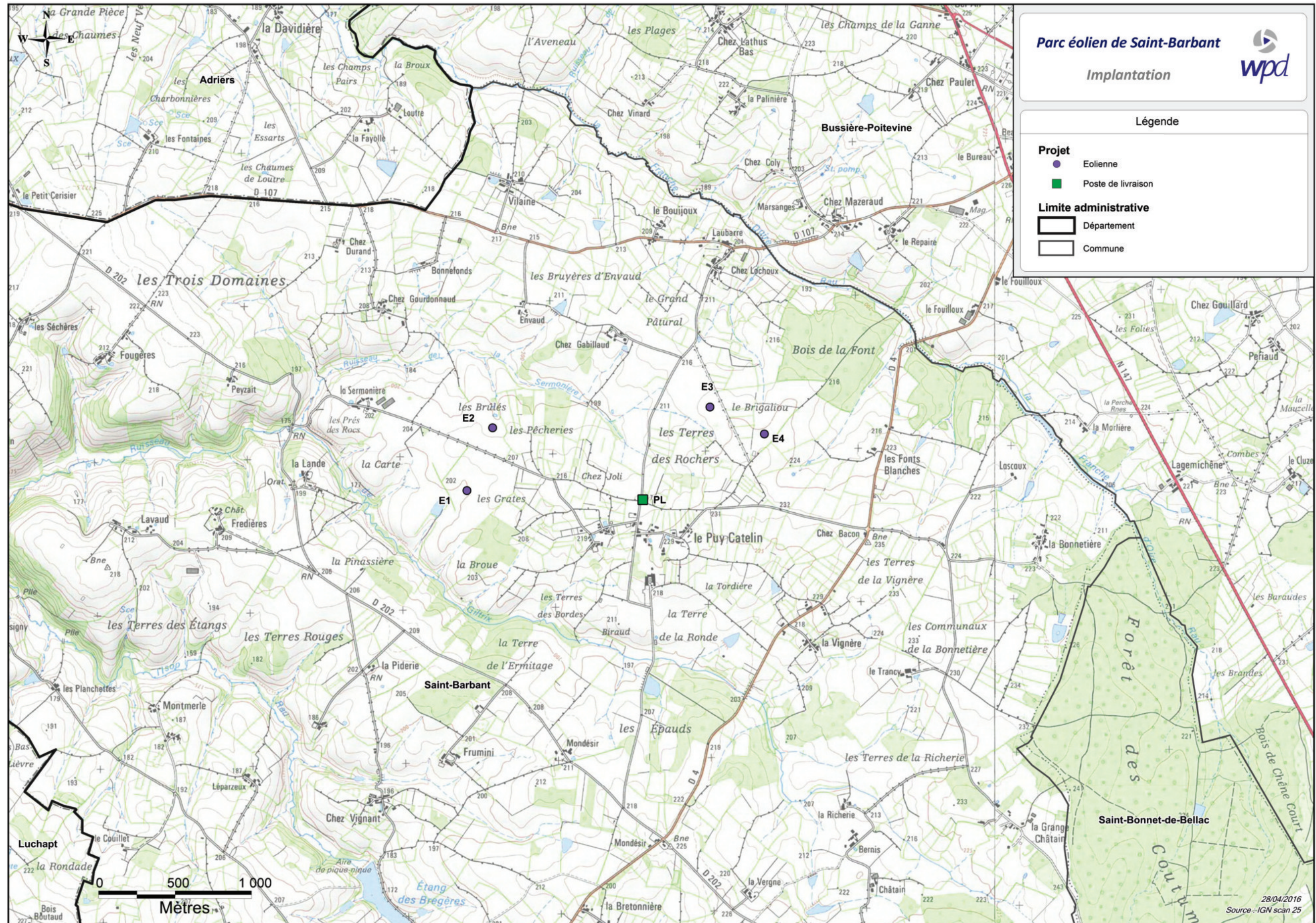

Projet éolien de Saint-Barbant - Dossier de demande d'autorisation unique



Plan de masse du projet (AU 10.2.)

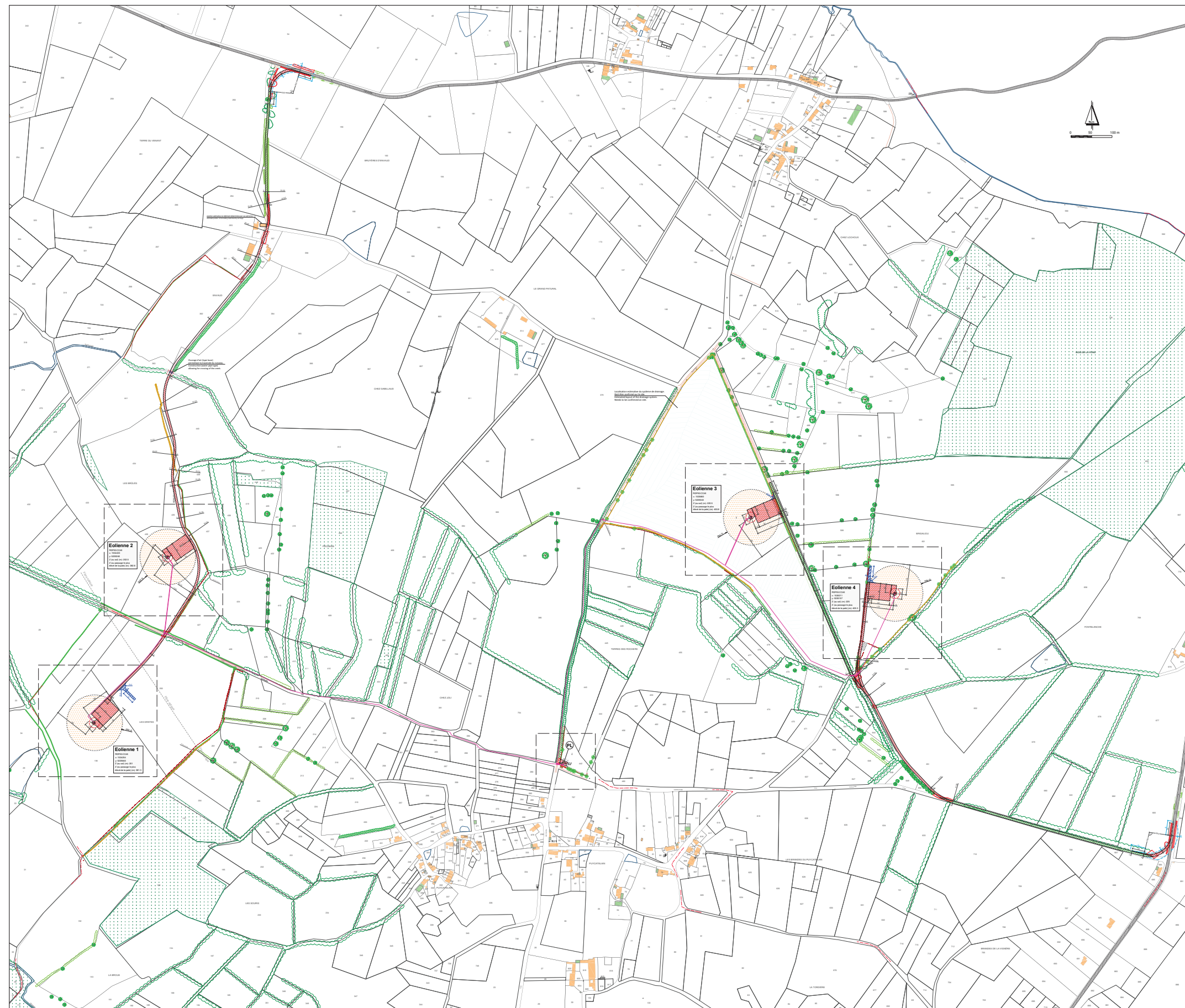

LEGENDE / LEGEND

Chantier / Construction Site

- éolienne et fondation (--- partie enterrée de la fondation) / WTG and foundation (--- buried part of the foundation)
- emprise survolée par les pales / rotor diameter

Eolienne 1 numéro d'éolienne / WTG number

- poste de livraison / electrical substation
- aire de montage / assembly area
- chemins à créer / access roads to be built
- chemins existants à renforcer / existing roads to reinforce
- chemins temporaires / temporary access roads
- chemins existants relevés par géomètre / existing paths identified by geometer
- position estimative des chemins existants déterminée par vue aérienne / estimated position of the existing roads determined by air image
- zone dégagée de tout obstacle / area free from obstacles
- câblage électrique souterrain / underground electrical cabling
- câblage électrique dans fourreau / electric cable in conduit
- talus relevés par géomètre / slope identified by geometer
- buse / water pipe

Plantations / Plantations

- végétation relevés par géomètre / vegetation identified by geometer
- position estimative d'arbres isolés déterminée par vue aérienne / estimated position of the isolated tree determined by air image
- position estimative des haies basses déterminée par vue aérienne / estimated position of the small hedges determined by air image
- position estimative des haies hautes déterminée par vue aérienne / estimated position of the high hedges determined by air image
- position estimative des bois déterminée par vue aérienne / estimated position of the wood determined by air image
- position des plantations ajoutées / position of the plantations added
- position des plantations coupées / position of the plantations turned off

Divers / Divers

- plan détaillé / detailed plan
- limites section / plot section limit
- clôture / fence
- bergerie / sheepfold
- localisation estimative du système de drainage / estimated layout of the drainage system

Coordonnées géographiques des éoliennes

RGF93.CC46

Éolienne	X	Y	Z (au dessus du nivellement de base)
E 01	1534254	5226840	201
E 02	1534433	5226246	200,5
E 03	1535880	5226343	220,5
E 04	1536211	5226157	225

Coordonnées géographiques du poste de livraison

RGF93.CC46

PL	X	Y	Z (au dessus du nivellement de base)
PL	1535400	5225743	217

PROJET ÉOLIEN DE SAINT BARBANT

Plan de masse des constructions
Emplacement des chemins d'accès et des aires de montage

● éolienne Sans échelle

Date: 09.08.2016 Architecte:

Échelle: 1 : 3 000

Format: A0

Réalisation: Elise Desprez
Carolin Auffahrt

Demandeur: Energie Saint-Barbant SASU
98 rue du Château
92100 Boulogne-Billancourt

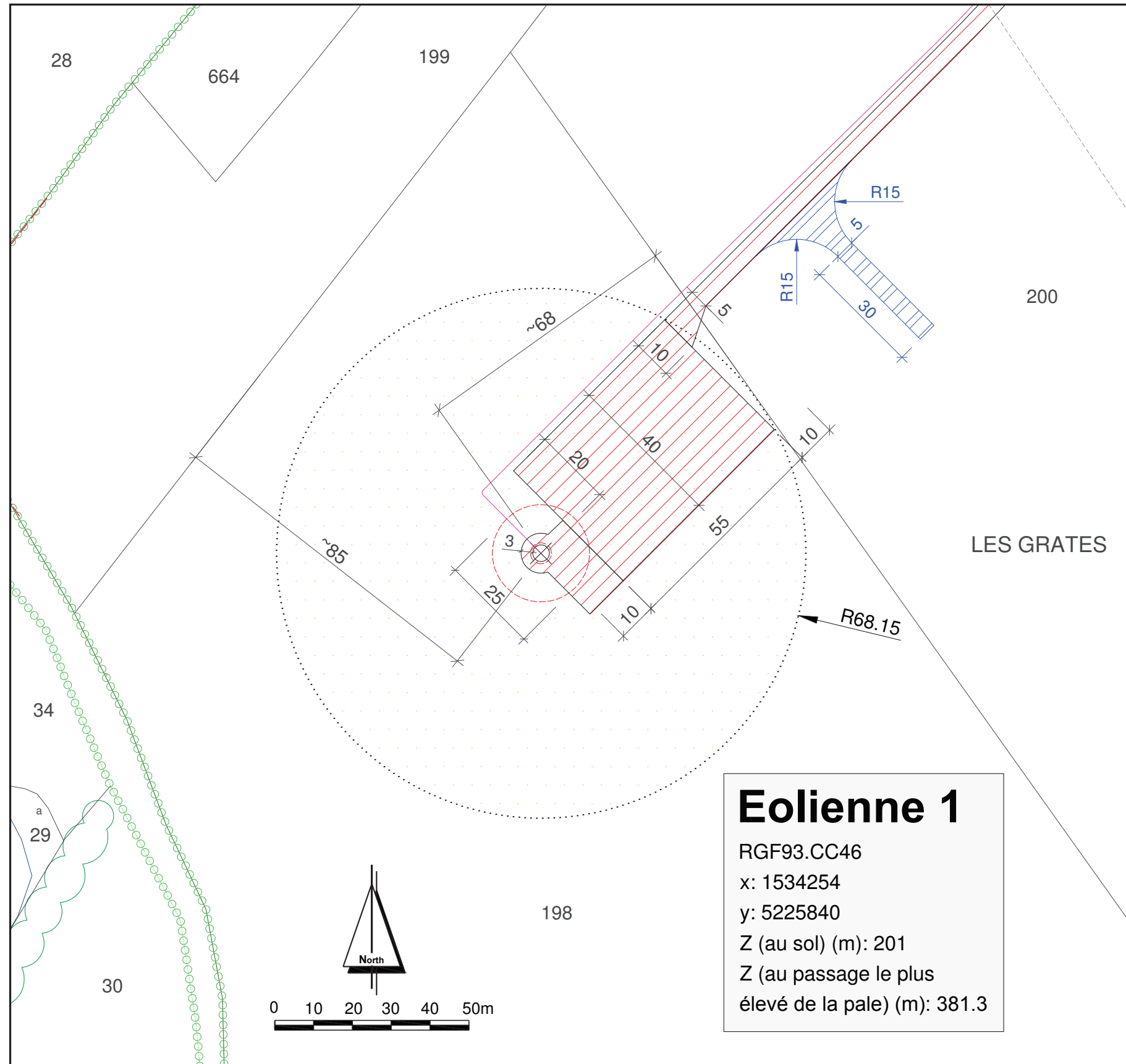









Eolienne 1
 RGF93.CC46
 x: 1534254
 y: 5225840
 Z (au sol) (m): 201
 Z (au passage le plus élevé de la pale) (m): 381.3

PROJET ÉOLIEN DE SAINT BARBANT

Plan de masse de l'éolienne 1

LEGENDE / LEGEND

-  éolienne et fondation
 (--- partie enterrée de la fondation) /
 WTG and foundation (--- buried part of the foundation)
-  emprise survolée par les pales / rotor diameter
- Eolienne 1** numéro d'éolienne / WTG number
-  aire de montage / assembly area
-  chemins à créer / access roads to be built
-  chemins temporaires / temporary access roads
-  câblage électrique souterrain / underground electrical cabling
-  végétation relevées par géomètre /
 vegetation identified by geometer
-  position estimative des haies hautes déterminée par
 vue aérienne / estimated position of the high hedges
 determined by air image

Date: 09.08.2016
 Échelle: 1 : 1 000

Réalisation: Elise Desprez
 Carolin Auffahrt

Demandeur:
 Energie Saint Barbant SASU
 98 rue du Château
 92100 Boulogne-Billancourt



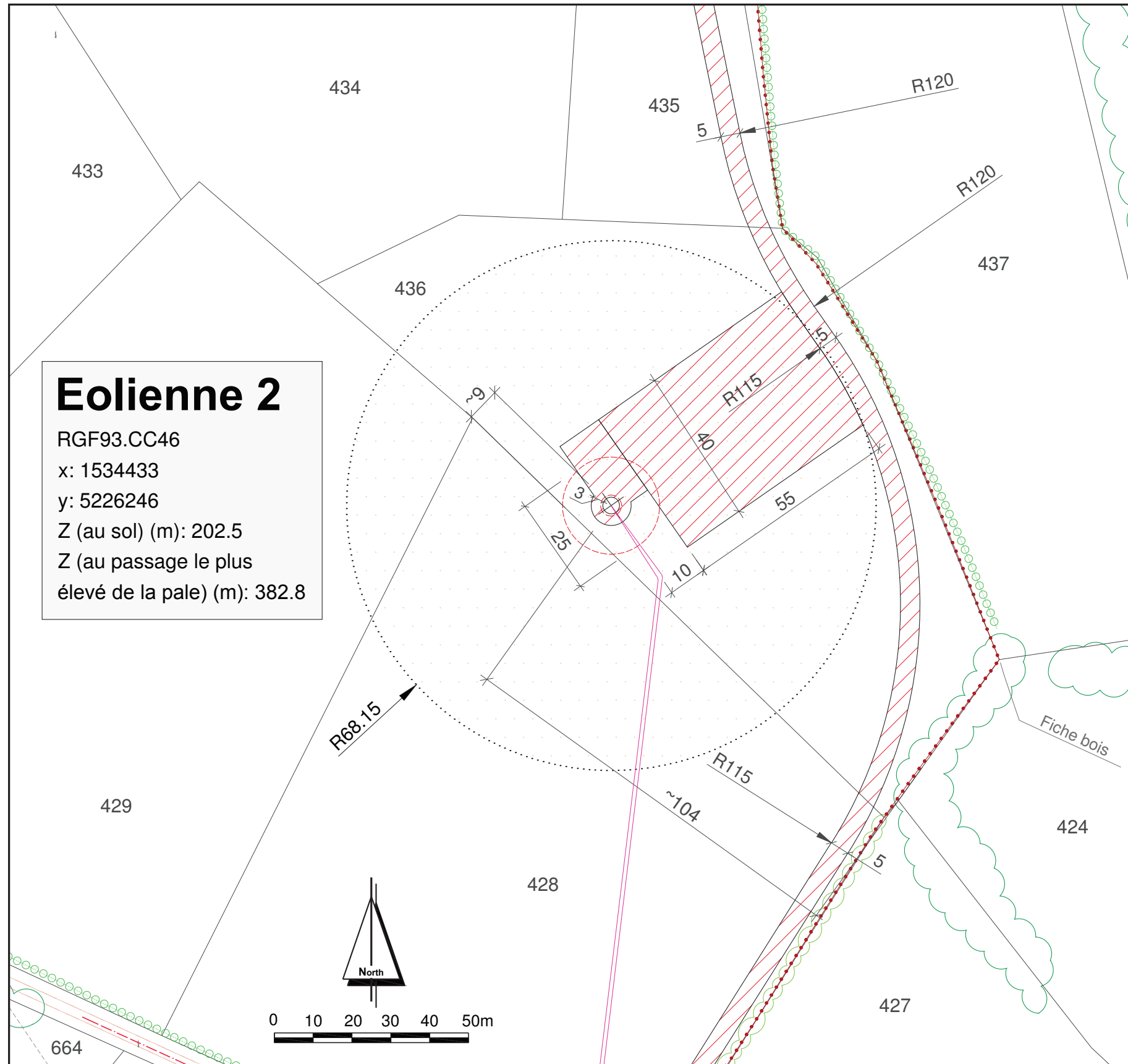

Eolienne 2
 RGF93.CC46
 x: 1534433
 y: 5226246
 Z (au sol) (m): 202.5
 Z (au passage le plus élevé de la pale) (m): 382.8

PROJET ÉOLIEN DE SAINT BARBANT

Plan de masse de l'éolienne 2

LEGENDE / LEGEND

- éolienne et fondation
(--- partie enterrée de la fondation) /
WTG and foundation (--- buried part of the foundation)
- emprise survolée par les pales / rotor diameter
- Eolienne 2** numéro d'éolienne / WTG number
- aire de montage / assembly area
- chemins à créer / access roads to be built
- voiries existantes relevées par géomètre /
existing roads identified by geometer
- câblage électrique souterrain / underground electrical cabling
- clôture / fence
- végétation relevées par géomètre /
vegetation identified by geometer
- position estimative des haies basses déterminée par
vue aérienne / estimated position of the small hedges
determined by air image
- position estimative des haies hautes déterminée par
vue aérienne / estimated position of the high hedges
determined by air image

Date: 09.08.2016
Échelle: 1 : 1 000

Réalisation: Elise Desprez
Carolyn Auffahrt

Demandeur:
Energie Saint Barbant SASU
98 rue du Château
92100 Boulogne-Billancourt







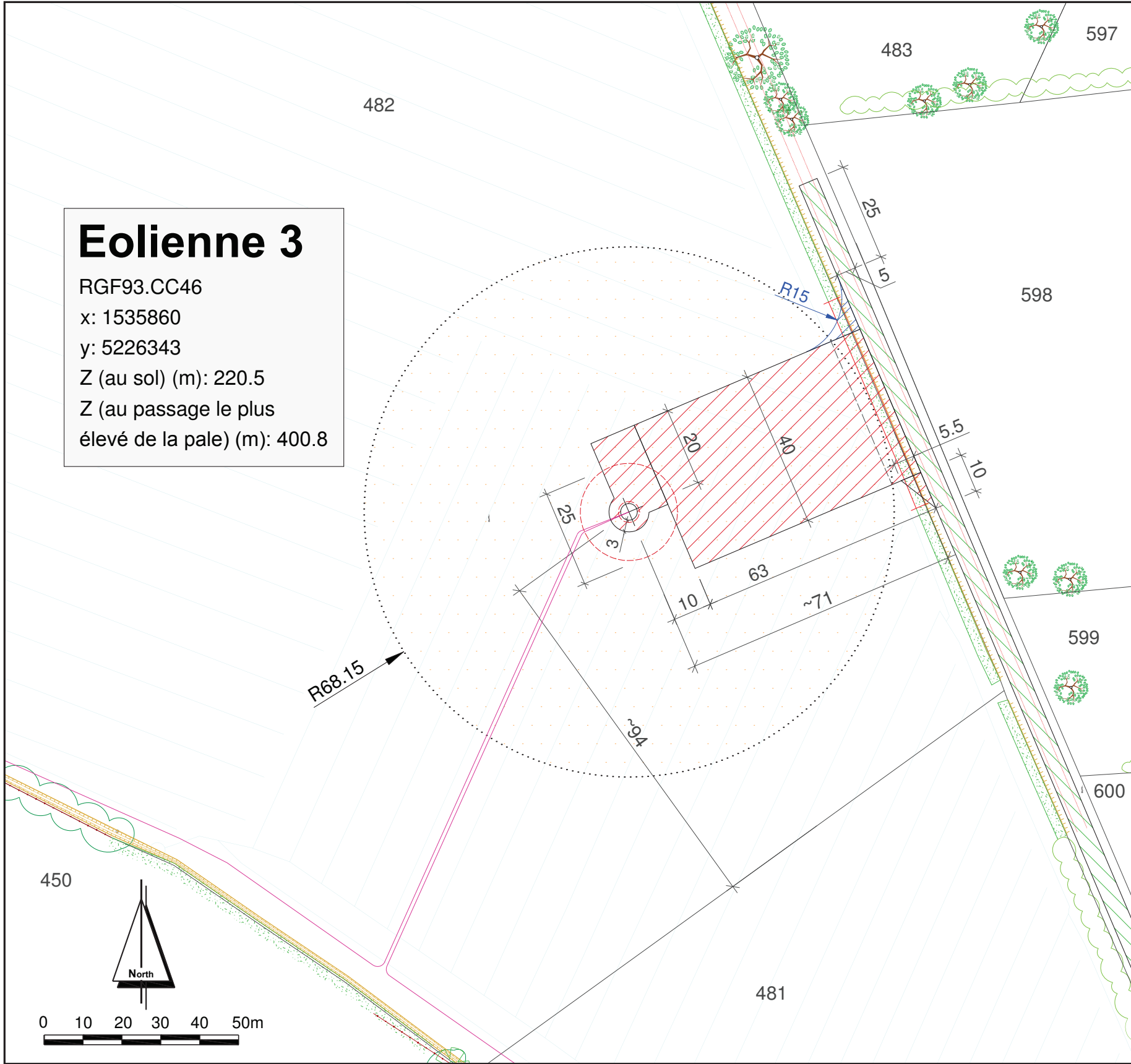











Eolienne 3
 RGF93.CC46
 x: 1535860
 y: 5226343
 Z (au sol) (m): 220.5
 Z (au passage le plus élevé de la pale) (m): 400.8



PROJET ÉOLIEN DE SAINT BARBANT

Plan de masse de l'éolienne 3

LEGENDE / LEGEND

-  éolienne et fondation
(--- partie enterrée de la fondation) /
WTG and foundation (---buried part of the foundation)
-  emprise survolée par les pales / rotor diameter
- Eolienne 3** numéro d'éolienne / WTG number
-  aire de montage / assembly area
-  chemins à créer / access roads to be built
-  chemins existants à renforcer / existing roads to reinforce
-  chemins temporaires / temporary access roads
-  voiries existantes relevées par géomètre /
existing roads identified by geometer
-  câblage électrique souterrain / underground electrical cabling
-  talus relevés par géomètre / slope identified by geometer
-  végétation relevées par géomètre /
vegetation identified by geometer
-  position estimative des haies basses déterminée par
vue aérienne / estimated position of the small hedges
determined by air image
-  position estimative des haies hautes déterminée par
vue aérienne / estimated position of the high hedges
determined by air image
-  position estimative d'arbres isolés déterminée par
vue aérienne / estimated position of the isolated tree
determined by air image
-  position des plantations coupées /
position of the plantations turned off
-  localisation estimative du système de drainage /
estimated layout of the drainage system

Date: 09.08.2016
 Échelle: 1 : 1 000

Réalisation: Elise Desprez
 Carolin Auffahrt

Demandeur:
 Energie Saint Barbant SASU
 98 rue du Château
 92100 Boulogne-Billancourt





Plan de masse de l'éolienne 4 (AU 10.2.)

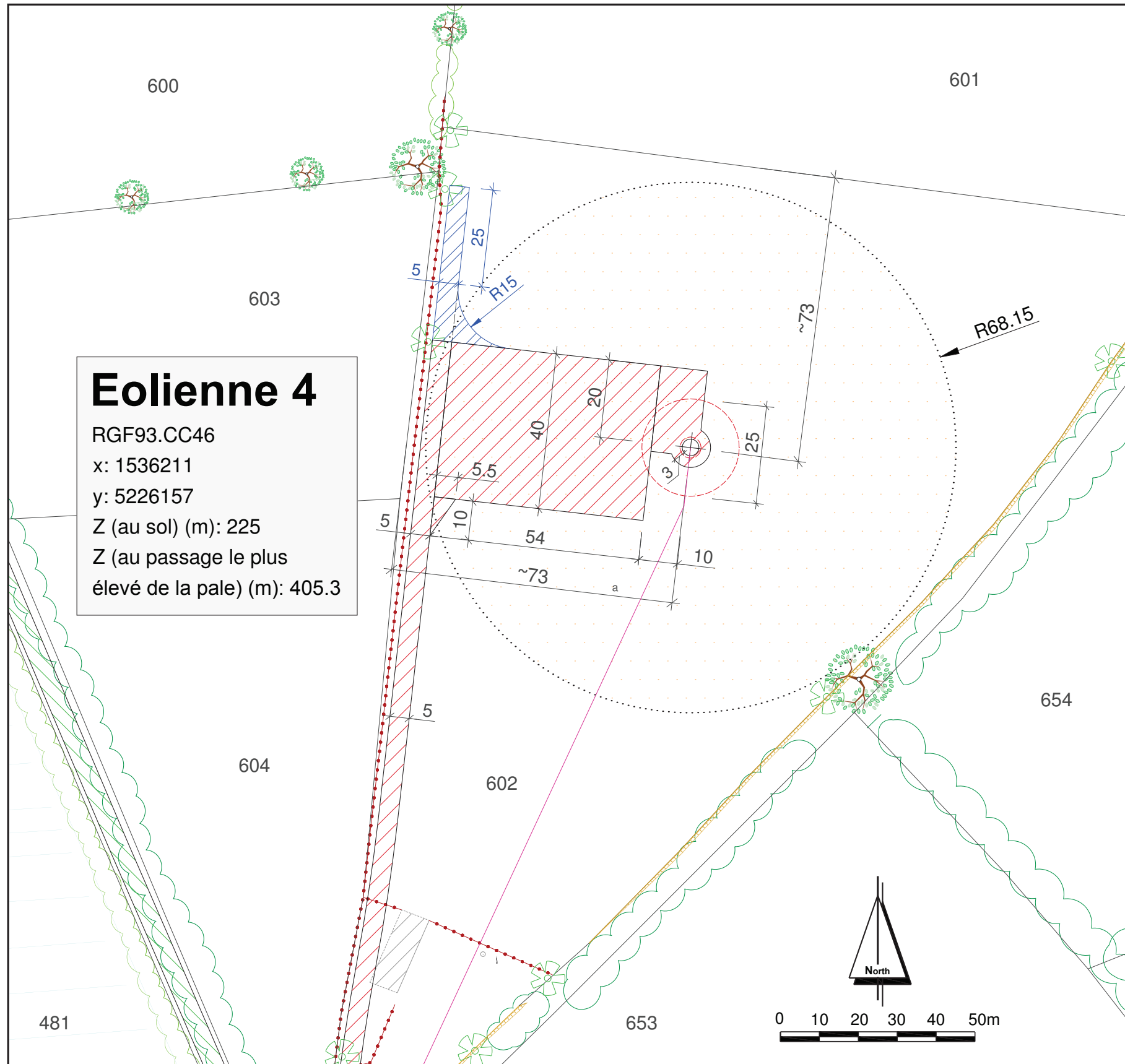

Eolienne 4
 RGF93.CC46
 x: 1536211
 y: 5226157
 Z (au sol) (m): 225
 Z (au passage le plus élevé de la pale) (m): 405.3

PROJET ÉOLIEN DE SAINT BARBANT

Plan de masse de l'éolienne 4

LEGENDE / LEGEND

- éolienne et fondation
(--- partie enterrée de la fondation) /
WTG and foundation (---buried part of the foundation)
- emprise survolée par les pales / rotor diameter
- Eolienne 4** numéro d'éolienne / WTG number
- aire de montage / assembly area
- chemins à créer / access roads to be built
- chemins existants à renforcer / existing roads to reinforce
- chemins temporaires / temporary access roads
- câblage électrique souterrain / underground electrical cabling
- talus relevés par géomètre / slope identified by geometer
- clôture / fence
- bergerie / sheepflod
- végétation relevées par géomètre /
vegetation identified by geometer
- position estimative des haies basses déterminée par
vue aérienne / estimated position of the small hedges
determined by air image
- position estimative des haies hautes déterminée par
vue aérienne / estimated position of the high hedges
determined by air image
- position estimative d'arbres isolés déterminée par
vue aérienne / estimated position of the isolated tree
determined by air image

Date: 09.08.2016
 Échelle: 1 : 1 000

Réalisation: Elise Desprez
 Carolin Auffahrt

Demandeur:
 Energie Saint Barbant SASU
 98 rue du Château
 92100 Boulogne-Billancourt



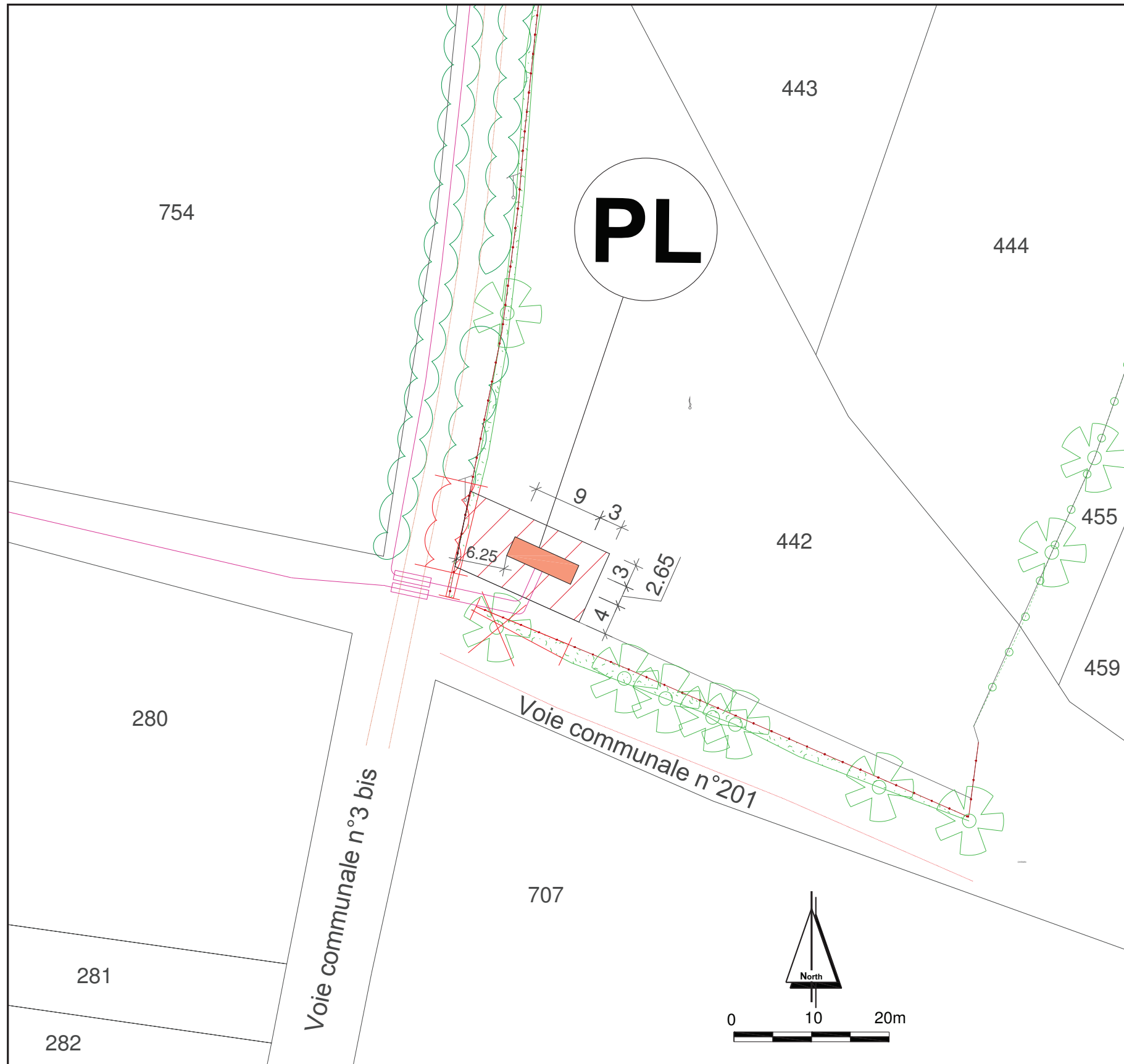









PROJET ÉOLIEN DE SAINT BARBANT

Plan de masse du poste de livraison

LEGENDE / LEGEND

-  poste de livraison / electrical substation
-  câblage électrique souterrain / underground electrical cabling
-  câblage électrique dans fourreau / electric cable in conduit
-  aire de montage / assembly area
-  voiries existantes relevées par géomètre / existing roads identified by geometer
-  clôture / fence
-  végétation relevées par géomètre / vegetation identified by geometer
-  position estimative des haies hautes déterminée par vue aérienne / estimated position of the high hedges determined by air image
-  position des plantations coupées / position of the plantations turned off

Date: 09.08.2016
Échelle: 1 : 500

Réalisation: Elise Desprez
Carolin Auffahrt

Demandeur:
Energie Saint Barbant SASU
98 rue du Château
92100 Boulogne-Billancourt





Liste des documents graphiques fournis dans le cadre de la demande d'autorisation unique

Conformément au décret n°2014-450 du 2 mai 2014 relatif à l'autorisation unique en matière d'installations classées pour la protection de l'environnement et aux articles R.431-7 b) et R. 431-10 du code de l'urbanisme, le présent dossier de demande d'autorisation unique comporte l'ensemble des pièces graphiques du projet architectural.

Plans de façade et de toiture des éoliennes

Cf. page p.58 à p.60

Ces documents correspondent aux plans demandés par l'article R. 431-10 a) du code de l'urbanisme (pièce AU 10.3. dans le formulaire cerfa 15293-01 utilisé pour la demande de l'autorisation unique)

Plans des fondations des éoliennes

Cf. page p.61

Ces documents correspondent aux plans demandés par l'article R. 431-10 a) du code de l'urbanisme (pièce AU 10.3. dans le formulaire cerfa 15293-01 utilisé pour la demande de l'autorisation unique)

Plans de façade du poste de livraison

Cf. pages p.62 et p.63

Ces documents correspondent aux plans demandés par l'article R. 431-10 a) du code de l'urbanisme (pièce AU 10.3. dans le formulaire cerfa 15293-01 utilisé pour la demande de l'autorisation unique)

Coupes topographiques des éoliennes et du poste de livraison

Cf. pages p.64 à p.68

Ces documents correspondent aux plans en coupe demandés par l'article R. 431-10 b) du code de l'urbanisme (pièce AU 10.4. dans le formulaire cerfa 15293-01 utilisé pour la demande de l'autorisation unique)

Documents graphiques permettant d'apprécier l'insertion du projet

Cf. pages p.69 à p.71

Ces documents correspondent aux pièces demandées par l'article R. 431-10 c) du code de l'urbanisme (pièce AU 10.5. dans le formulaire cerfa 15293-01 utilisé pour la demande de l'autorisation unique)

Photographie permettant de situer le terrain dans l'environnement proche

Cf. page p.72

Ce document correspond à la pièce demandée par l'article R. 431-10 d) du code de l'urbanisme (pièce AU 10.6. dans le formulaire cerfa 15293-01 utilisé pour la demande de l'autorisation unique)

Photographie permettant de situer le terrain dans l'environnement lointain

Cf. page p.73

Ce document correspond à la pièce demandée par l'article R. 431-10 d) du code de l'urbanisme (pièce AU 10.7. dans le formulaire cerfa 15293-01 utilisé pour la demande de l'autorisation unique)



Plans de façade des éoliennes (AU 10.3.)

Eolienne V126 - 117m de hauteur de moyeu

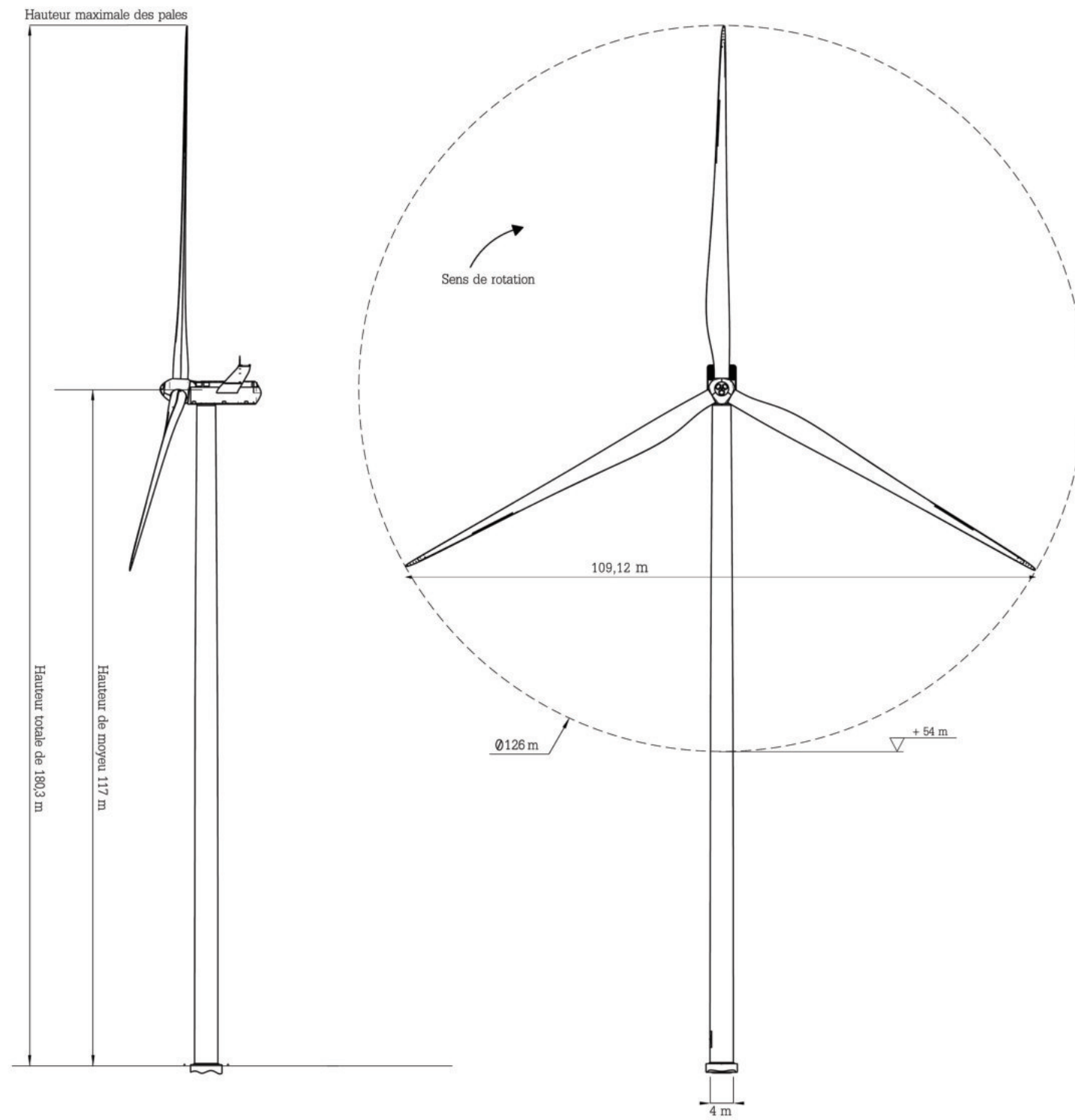

VUE DE PROFIL

VUE DE FACE

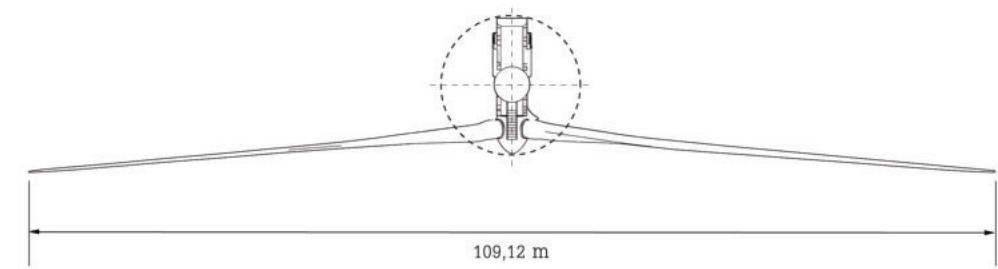

VUE DE DESSUS



Plans de façade des éoliennes (AU 10.3.)

Eolienne N131 - 114m de hauteur de moyeu

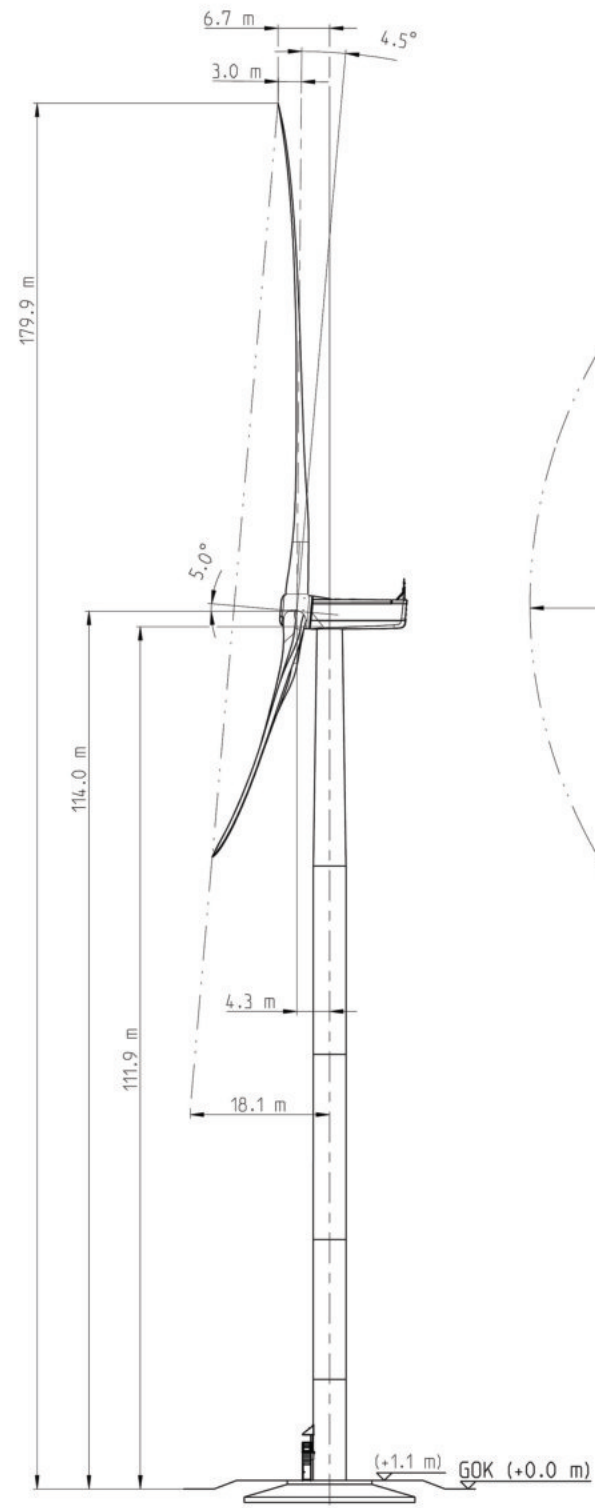

VUE DE PROFIL

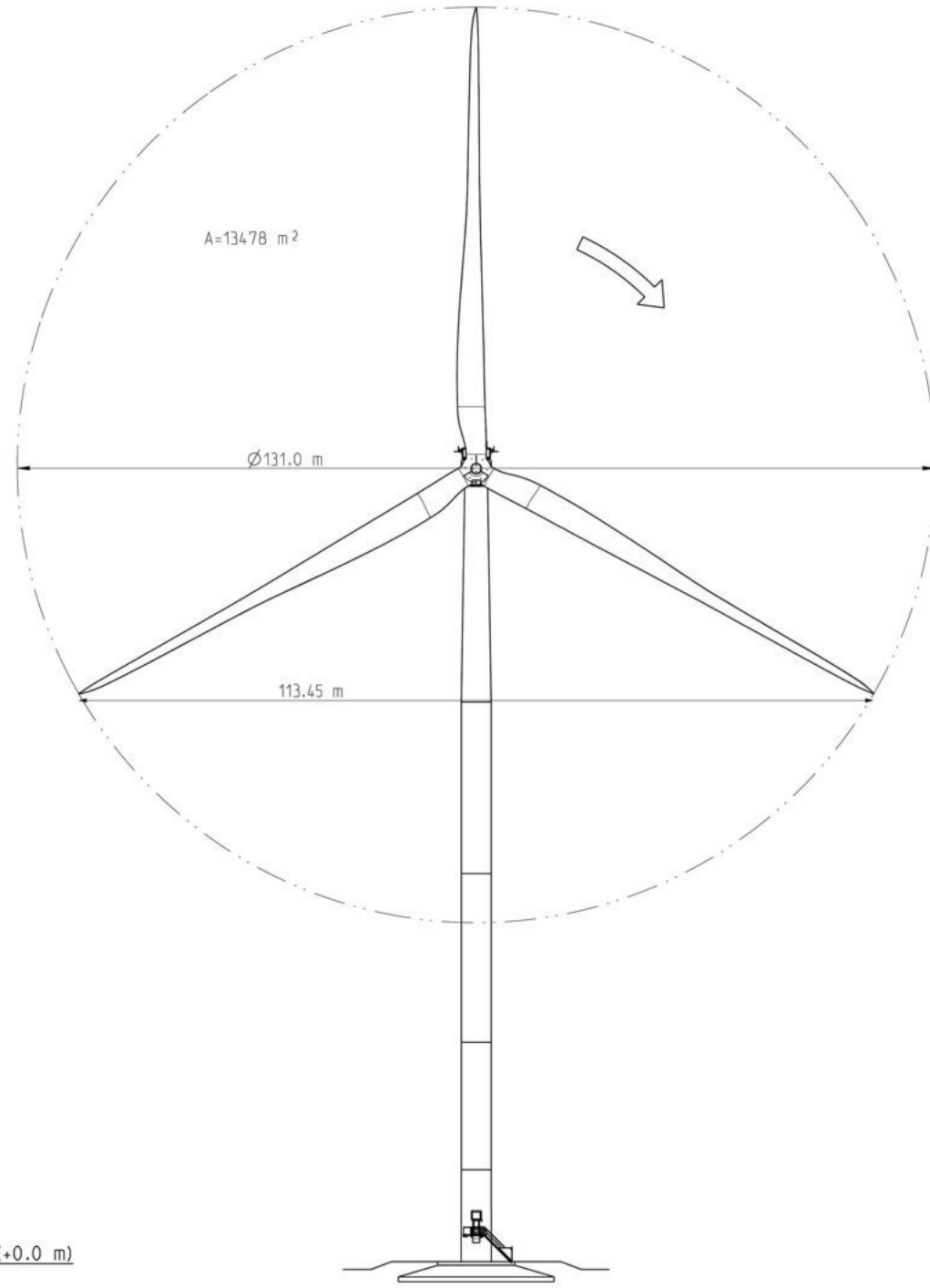

VUE DE FACE



VUE DE DESSUS



Plans de façade des éoliennes (AU 10.3.)

Eolienne V136 - 112m de hauteur de moyeu

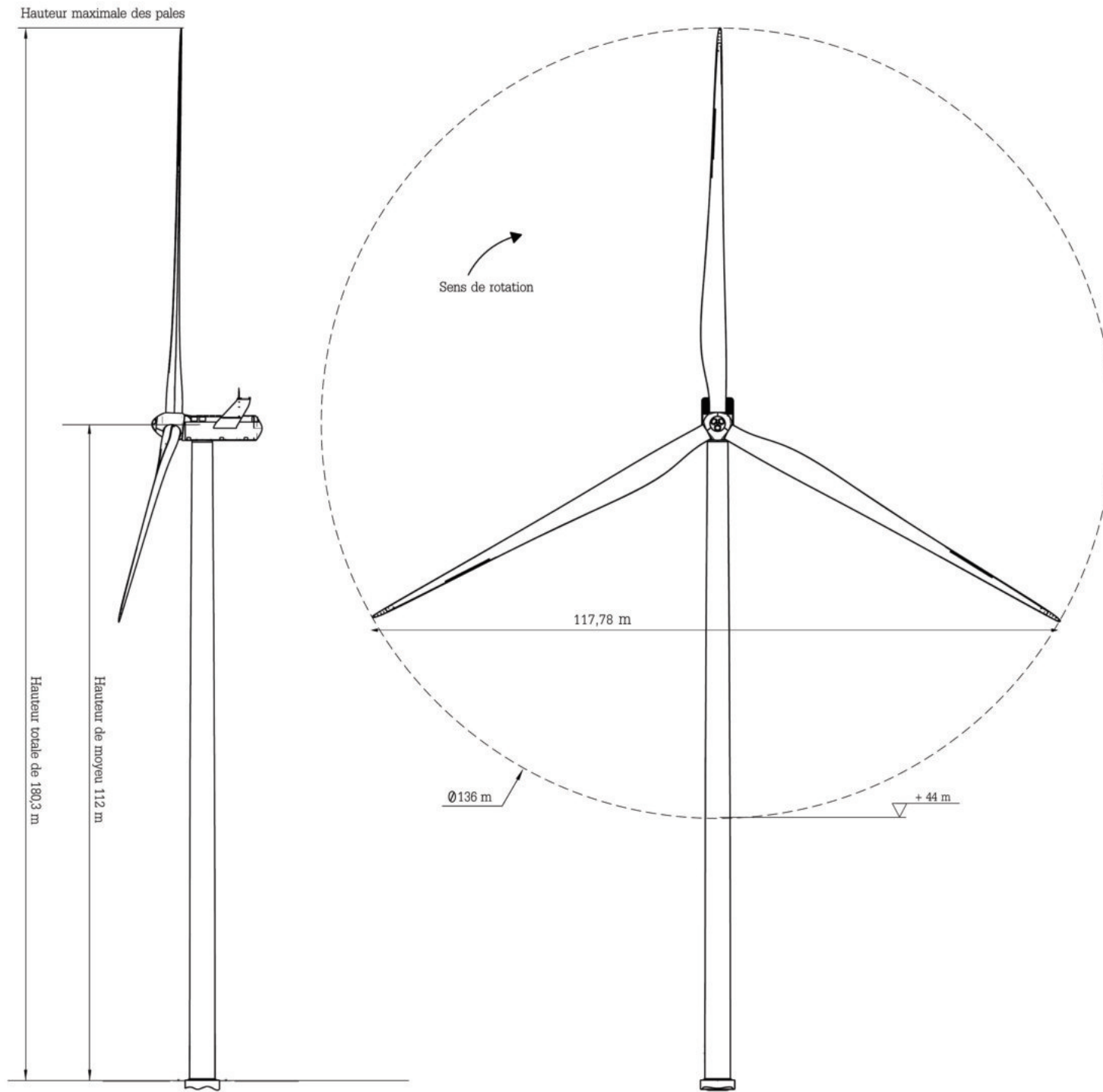

VUE DE PROFIL

VUE DE FACE

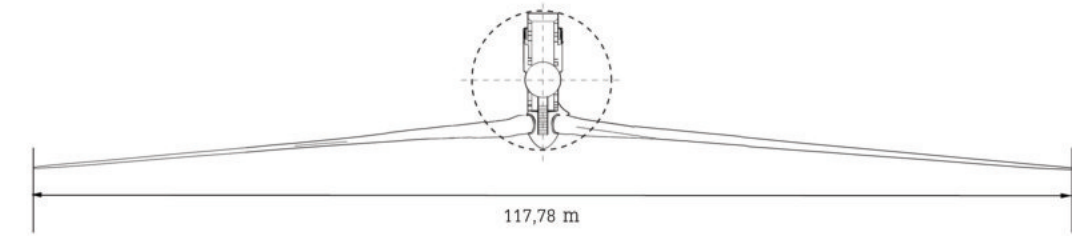

VUE DE DESSUS



Plans des fondations des éoliennes (AU 10.3.)

Fondations communes aux éoliennes V126, V136 et N131

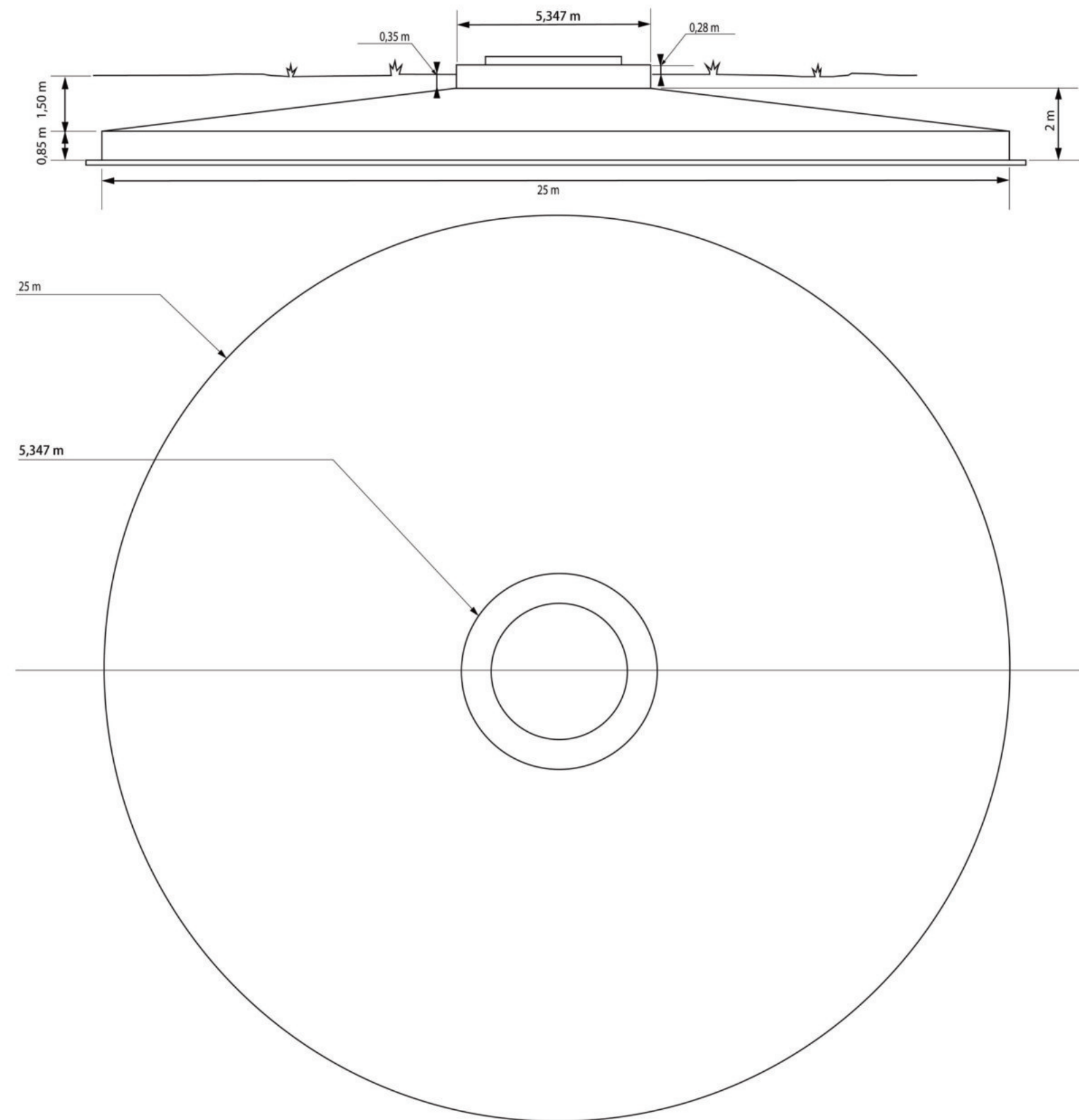

Ce schéma représente les dimensions standard des fondations pour les éoliennes considérées. Le design de ces fondations est susceptible d'être adapté ultérieurement en fonction des études géotechniques qui seront menées avant la construction du projet éolien.



Plans de façade du poste de livraison (AU 10.3.)

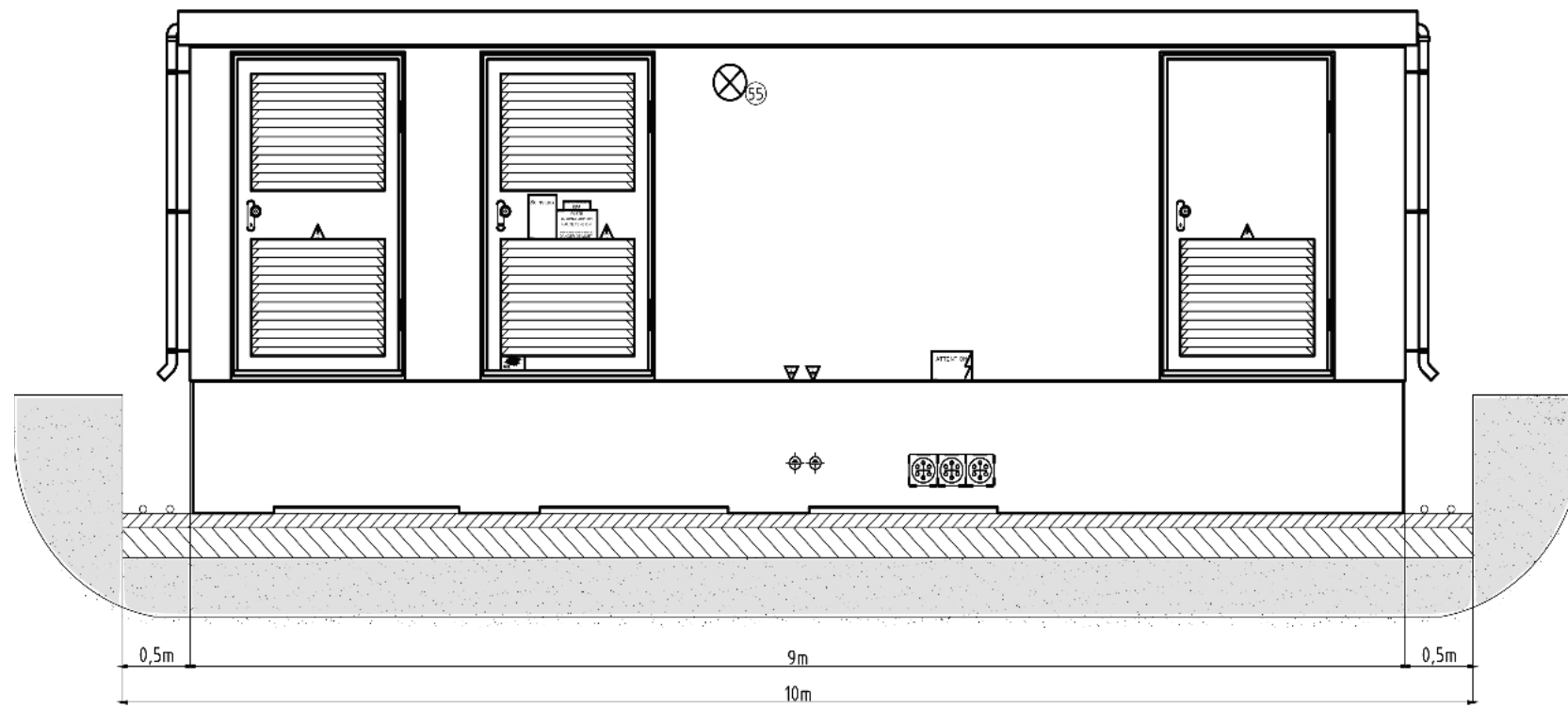

Vue de face

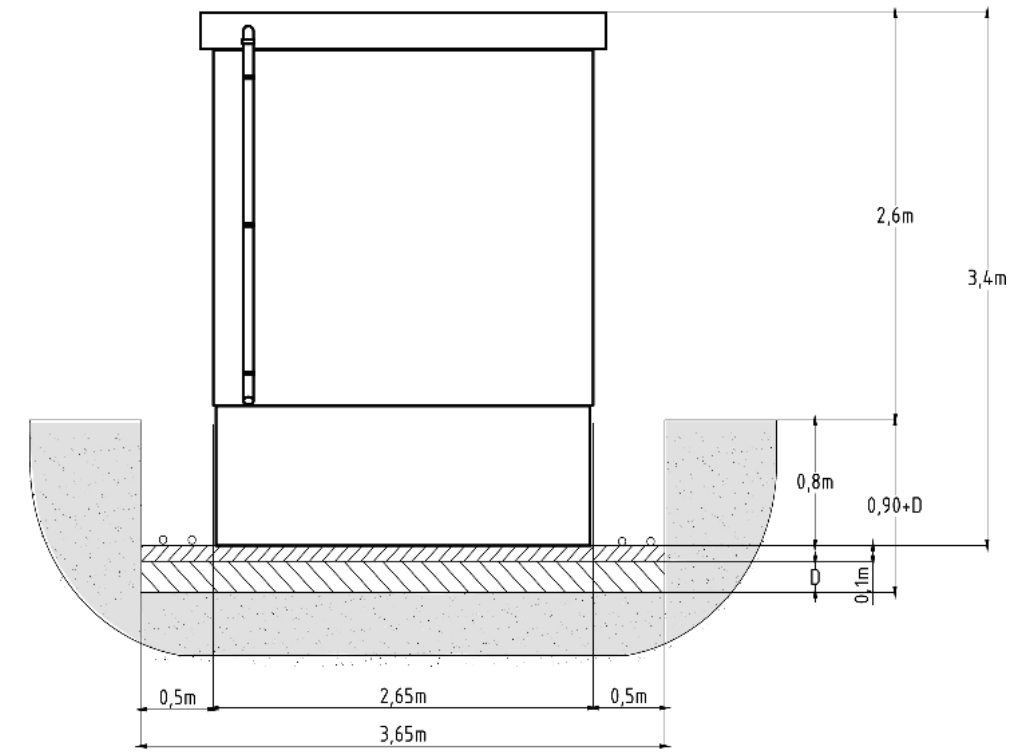

Vue de droite

Ce schéma représente les dimensions standard d'un poste de livraison habituellement utilisé pour les parcs équipés d'éoliennes Vestas ou Nordex. Le design et les caractéristiques techniques de ce poste de livraison sont susceptibles d'être adaptés ultérieurement en fonction des recommandations techniques fournies par le gestionnaire du réseau de distribution en charge du raccordement électrique.



Plans de façade du poste de livraison (AU 10.3.)

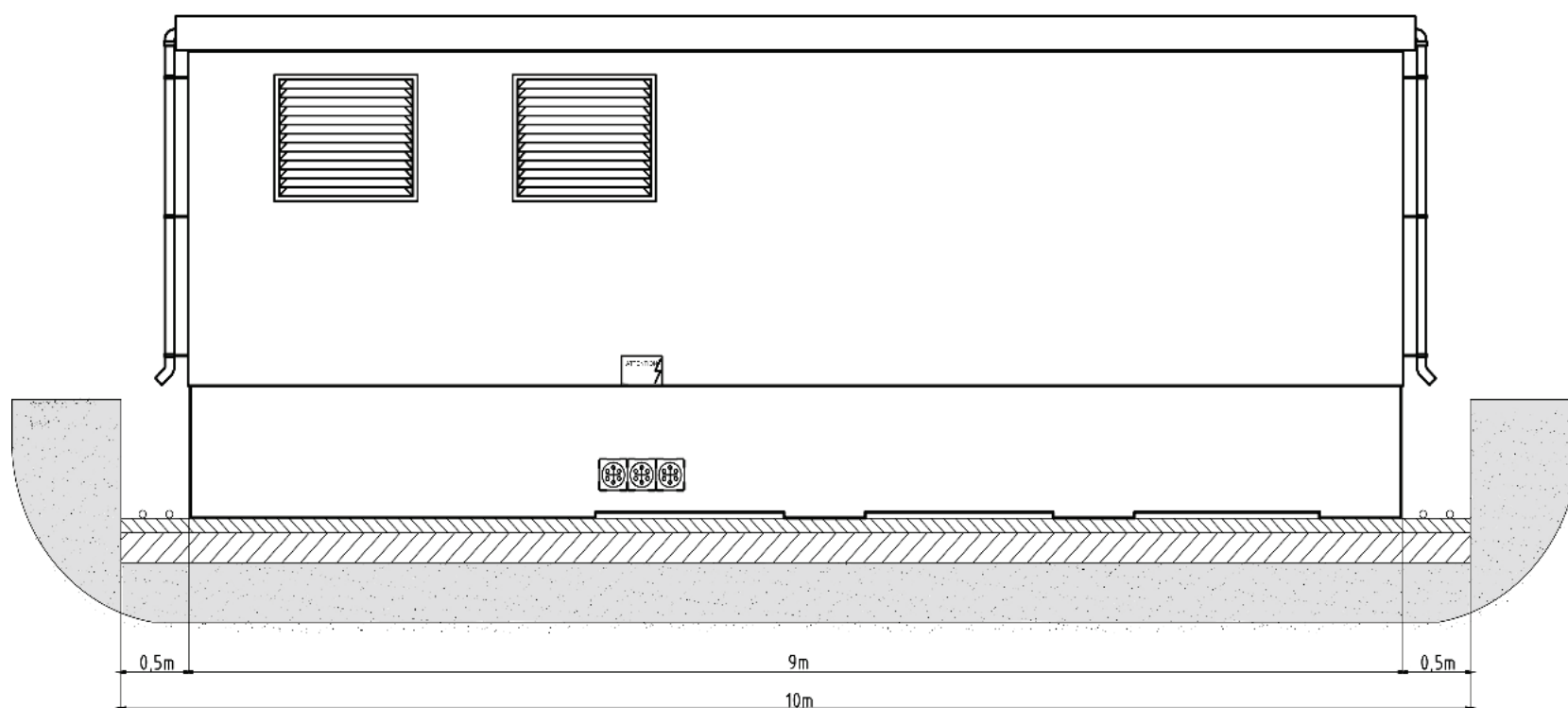

Vue arrière

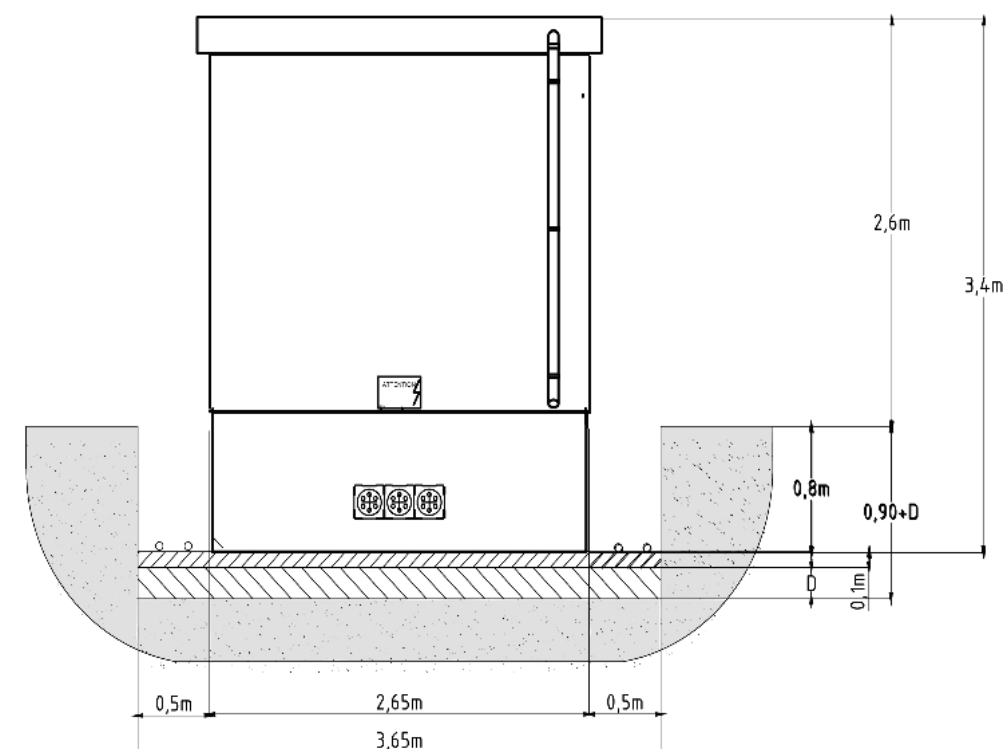

Vue de gauche

Ce schéma représente les dimensions standard d'un poste de livraison habituellement utilisé pour les parcs équipés d'éoliennes Vestas ou Nordex. Le design et les caractéristiques techniques de ce poste de livraison sont susceptibles d'être adaptés ultérieurement en fonction des recommandations techniques fournies par le gestionnaire du réseau de distribution en charge du raccordement électrique.



Plans en coupe (AU 10.4.)

Coupe topographique de l'éolienne 1 (AU 10.4.)

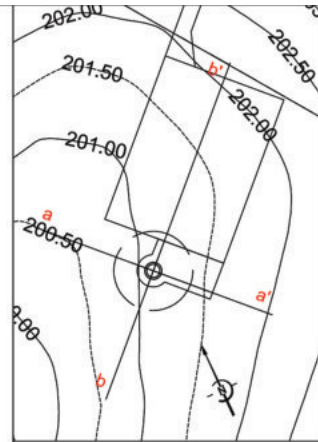
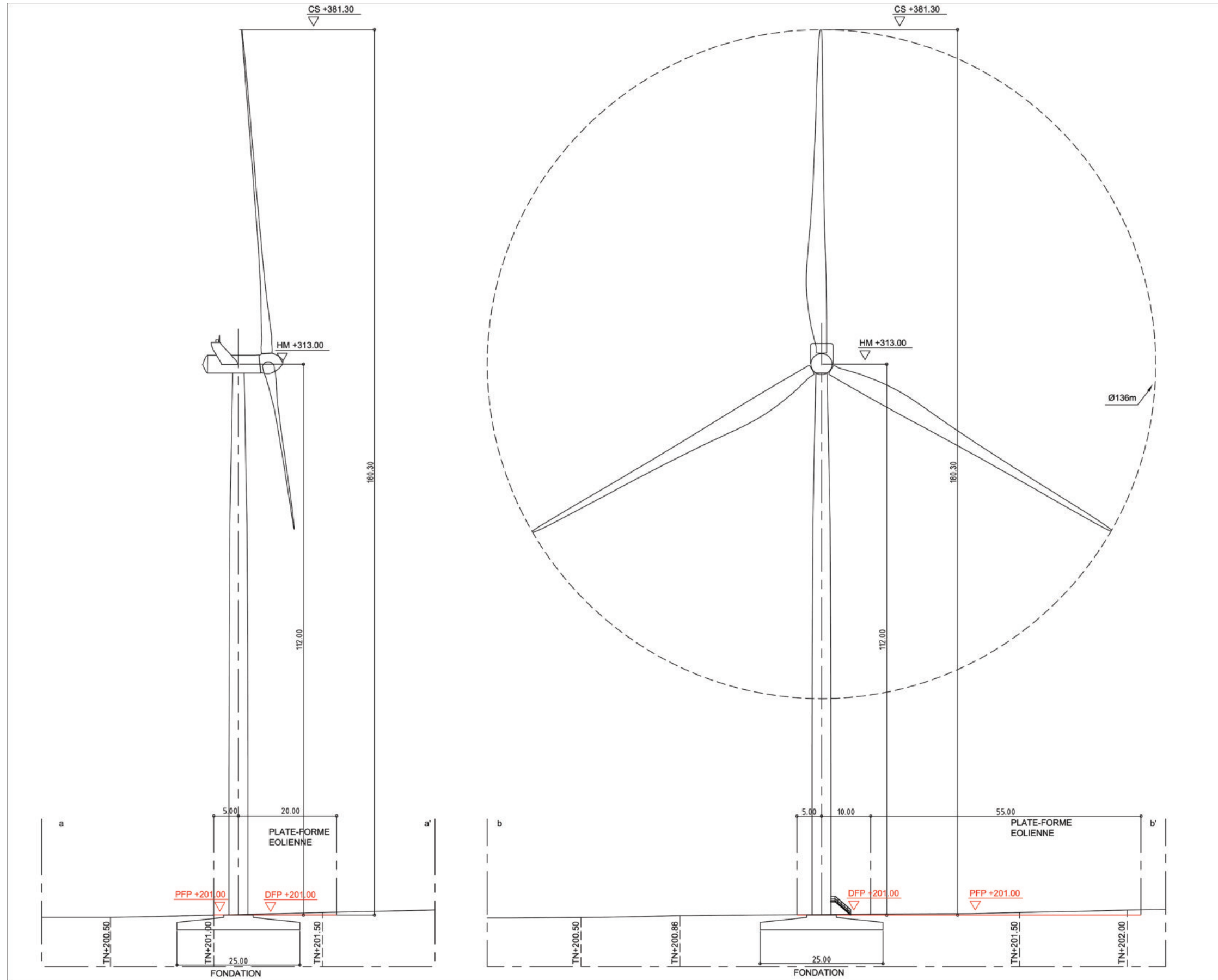

Plan de repérage

EOLIENNE n°: 1
Type Vestas 136 - 112 m hauteur de moyeu

LEGENDE
 TN - cote de niveau du terrain naturel
 PFP - cote de la plate-forme projetée
 DFP - cote du dessus de la fondation projetée
 P - cote de l'aire de grutage projetée
 HM - cote du haut du mât projetée
 CS - cote sommitale projetée
 — terrain naturel avant travaux
 — terrain après travaux

Echelle : 0 5 10 15 20 25 m

Document établi par
SARL LEHMANN & Associés
le 13 Avril 2016
dossier - 2015.074

Lehmann Cabinet
 12, rue de la fonderie 87000 LIMOGES
 Tel : 05.55.79.21.29
 mail : sarl.lehmann.geometre@wanadoo.fr



Coupe topographique de l'éolienne 2 (AU 10.4.)

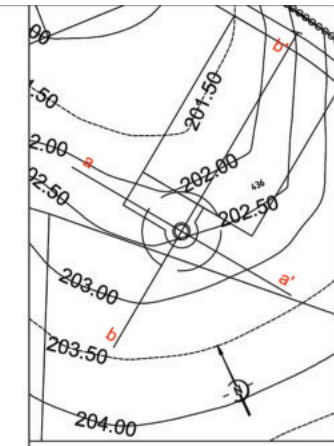
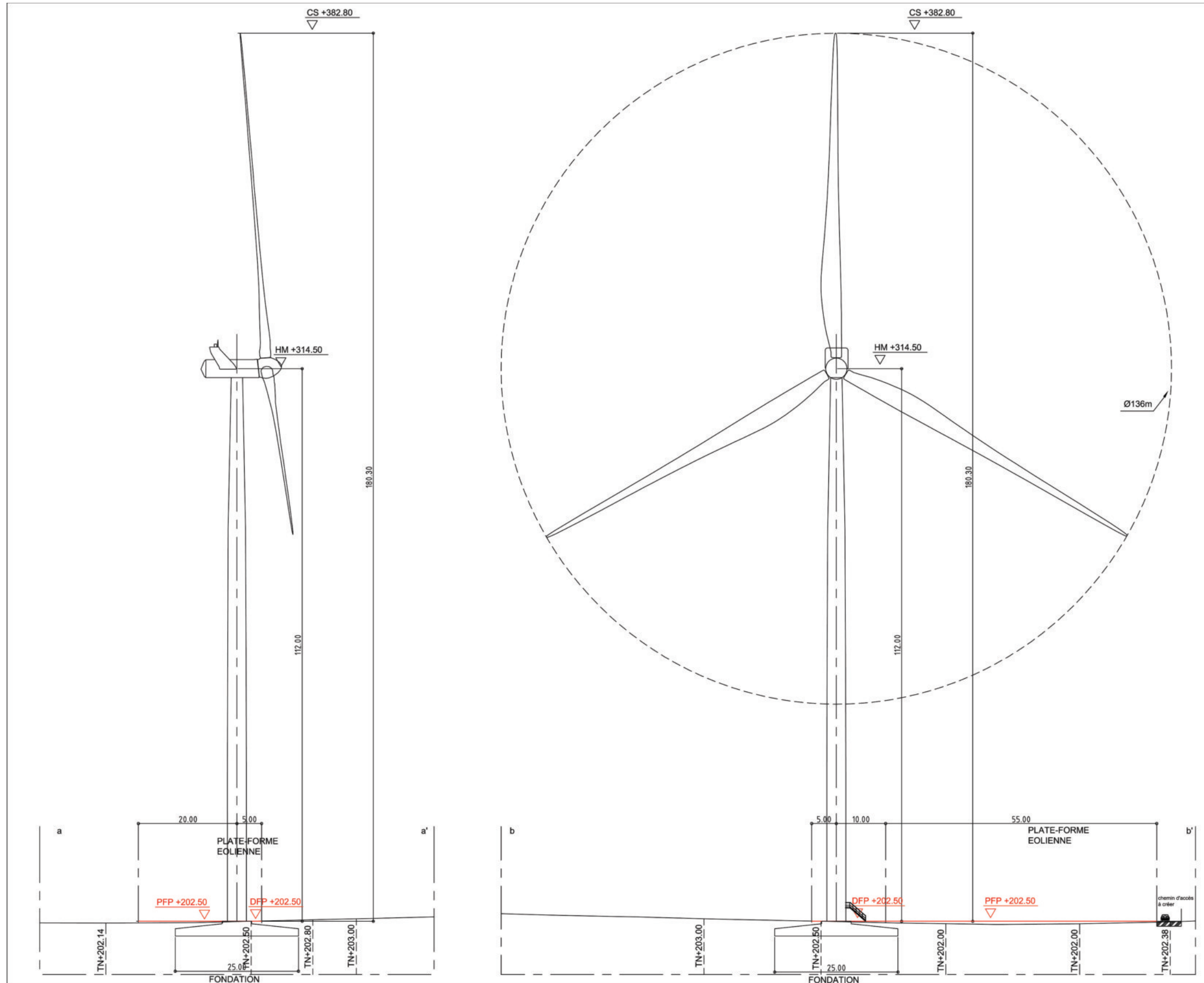

Plan de repérage

EOLIE NNE n°: 2
Type Vestas 136 - 112 m hauteur de moyeu

LEGENDE

- TN - cote de niveau du terrain naturel
- PFP - cote de la plate-forme projetée
- DFP - cote du dessus de la fondation projetée
- P - cote de l'aire de grutage projetée
- HM - cote du haut du mât projetée
- CS - cote sommitale projetée
- terrain naturel avant travaux
- - - terrain après travaux

Echelle : 0 5 10 15 20 25

Document établi par
SARL LEHMANN & Associés
le 13 Avril 2016
dossier - 2015.074

Cabinet Lehmann
12, rue de la fonderie 87000 LIMOGES
Tel : 05.55.79.21.29
mail : sarl.lehmann.geometre@wanadoo.fr



Coupe topographique de l'éolienne 3 (AU 10.4.)

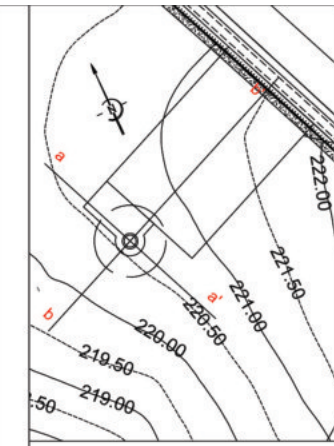
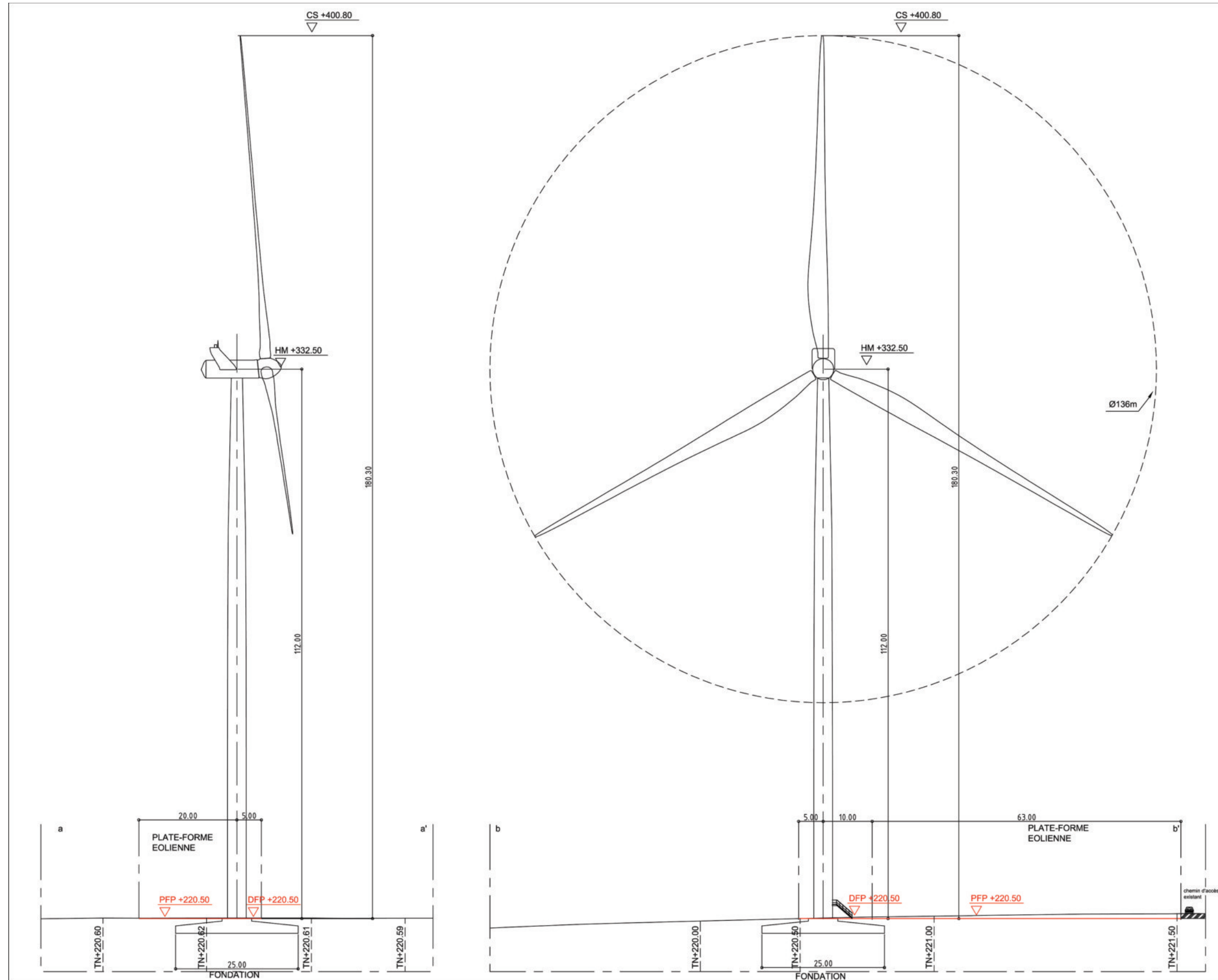

Plan de repérage

EOLIENNE n°: 3
Type Vestas 136 - 112 m hauteur de moyeu

LEGENDE

- TN - cote de niveau du terrain naturel
- PFP - cote de la plate-forme projetée
- DFP - cote du dessus de la fondation projetée
- P - cote de l'aire de grutage projetée
- HM - cote du haut du mât projetée
- CS - cote sommitale projetée
- terrain naturel avant travaux
- terrain après travaux

Echelle : 0 5 10 15 20 25

Document établi par
SARL LEHMANN & Associés
le 13 Avril 2016
dossier - 2015.074

Cabinet
Lehmann
12, rue de la fonderie 87000 LIMOGES
Tel : 05.55.79.21.29
mail : sarl.lehmann.geometre@wanadoo.fr



Coupe topographique de l'éolienne 4 (AU 10.4.)

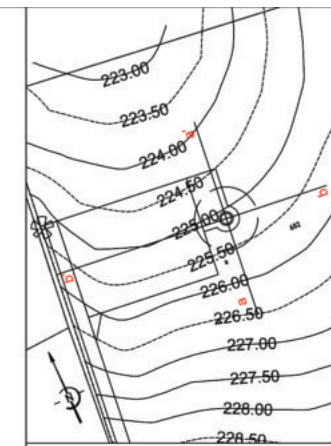
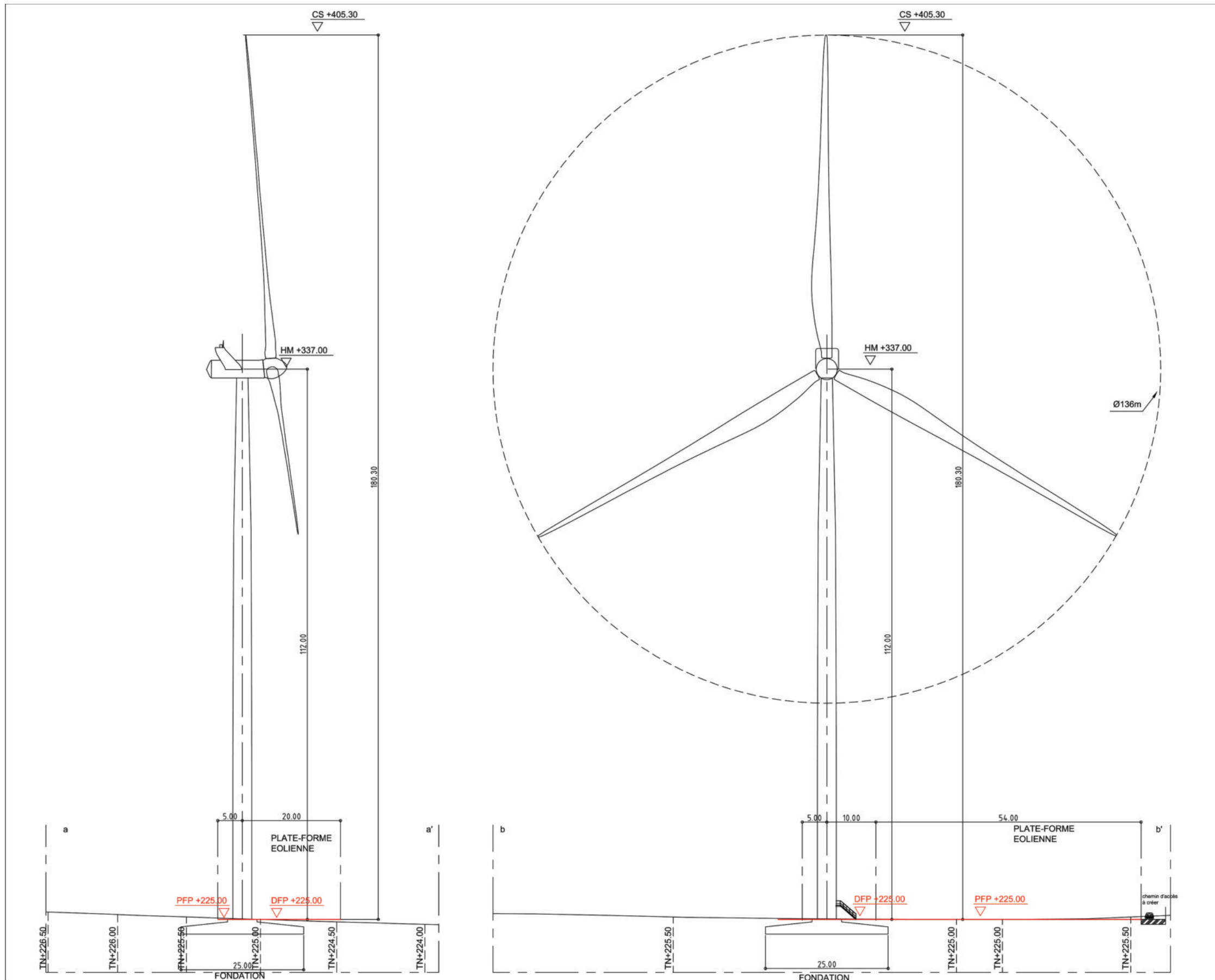

Plan de repérage

EOLIENNE n°: 4
Type Vestas 136 - 112 m hauteur de moyeu

LEGENDE
TN - cote de niveau du terrain naturel
PFP - cote de la plate-forme projetée
DFP - cote du dessus de la fondation projetée
P - cote de l'aire de grutage projetée
HM - cote du haut du mât projetée
CS - cote sommitale projetée
— terrain naturel avant travaux
— terrain après travaux

Echelle : 0 5 10 15 20 25
Document établi par
SARL LEHMANN & Associés
le 13 Avril 2016
dossier - 2015.074

Cabinet Lehmann
12, rue de la fonderie 87000 LIMOGES
Tel : 05.55.79.21.29
mail : sarl.lehmann.geometre@wanadoo.fr



Coupe topographique du poste de livraison (AU 10.4.)

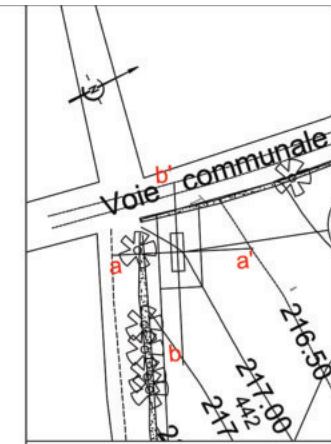
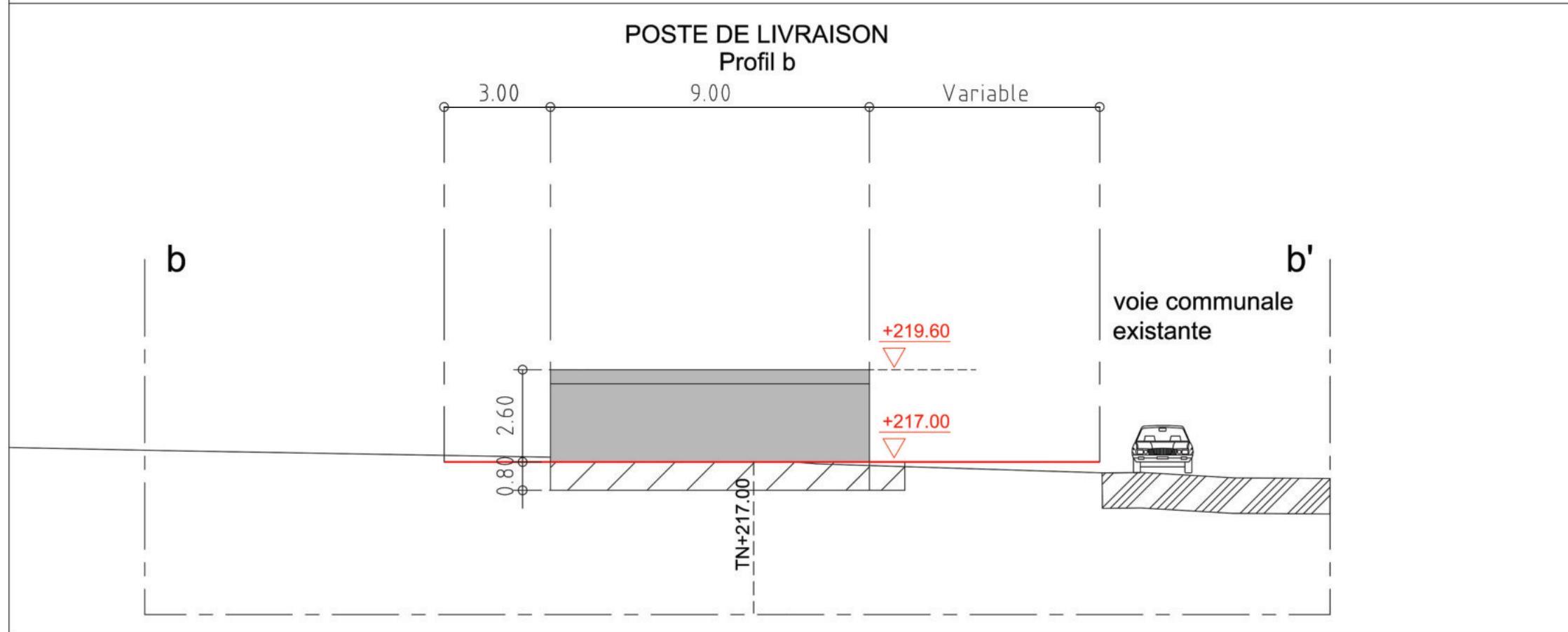
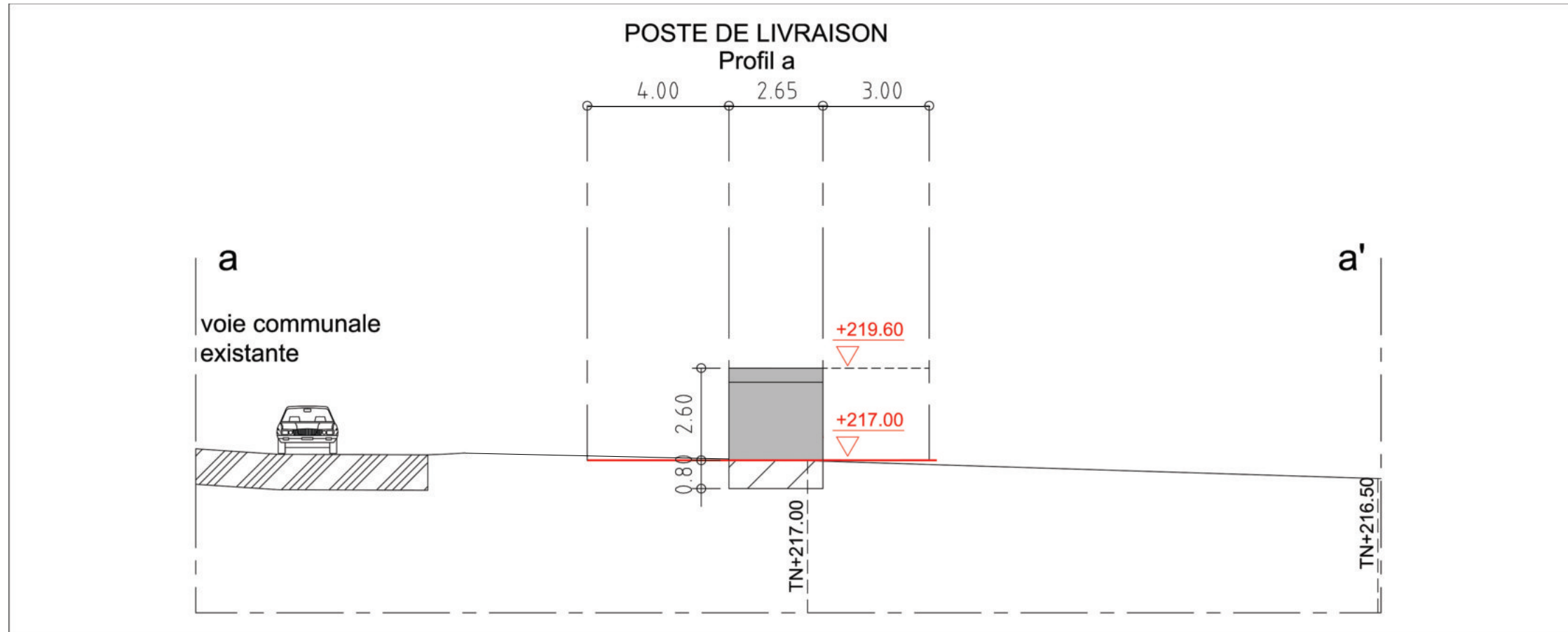

Plan de repérage

POSTE DE LIVRAISON

LEGENDE

TN - cote de niveau du terrain naturel

— terrain naturel avant travaux

— terrain après travaux

Echelle :



Document établi par
SARL LEHMANN & Associés
le 13 Avril 2016

dossier - 2015.074

Cabinet
Lehmann
12, rue de la fonderie 87000 LIMOGES
Tel : 05.55.79.21.29
mail : sarl.lehmann.geometre@wanadoo.fr



Carte de localisation des cônes de vue des pièces graphiques AU 10.5., AU 10.6. et AU 10.7.

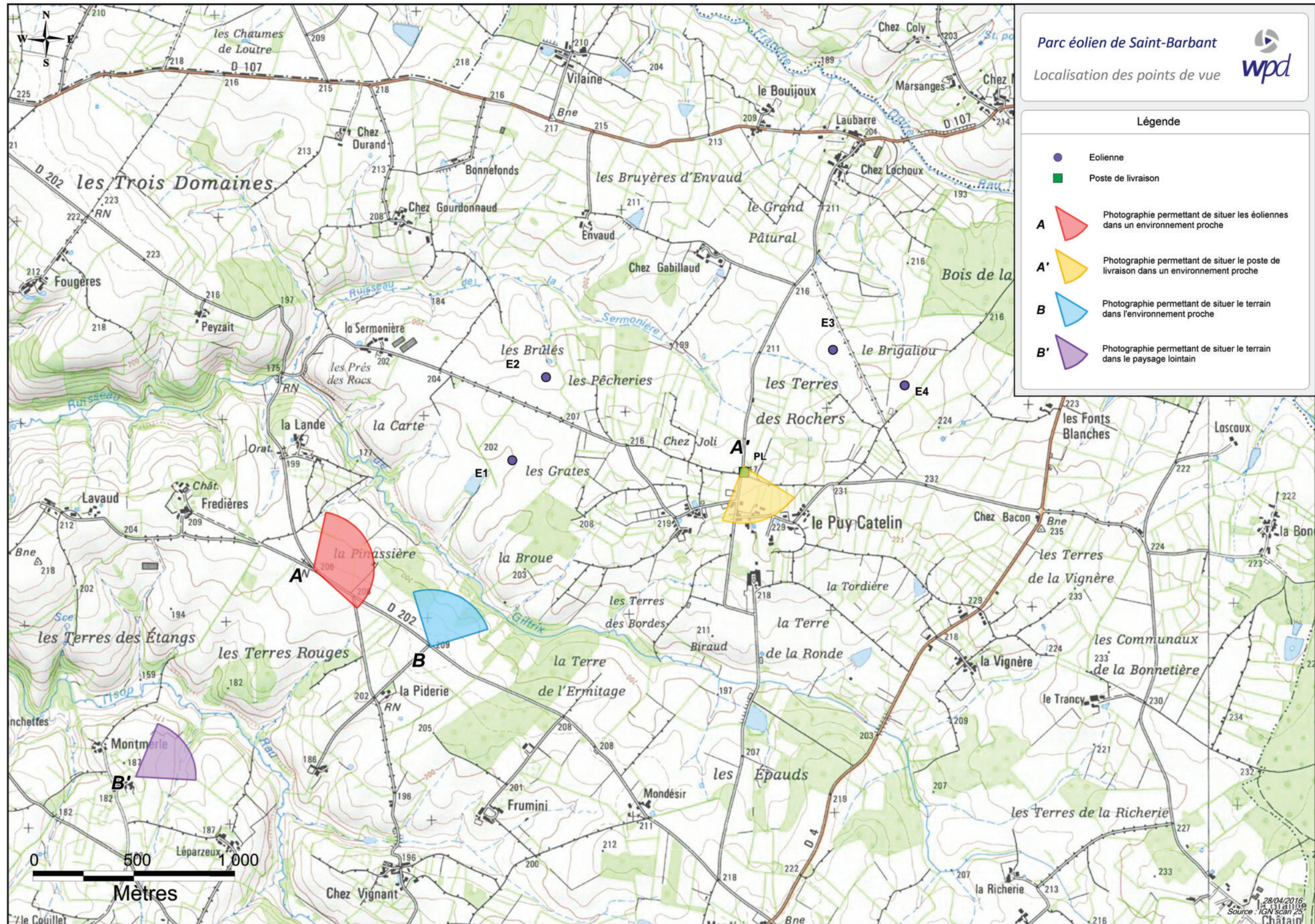



Document graphique permettant d'apprécier l'insertion des éoliennes dans leur environnement (AU 10.5.)

Vue depuis le croisement de la D202 et du chemin allant à Fredières

Distance au parc : 1,1 km

Pour plus de détails concernant l'intégration paysagère du projet, se référer à l'étude paysagère et au carnet photomontages en annexes de l'étude d'impact sur l'environnement.

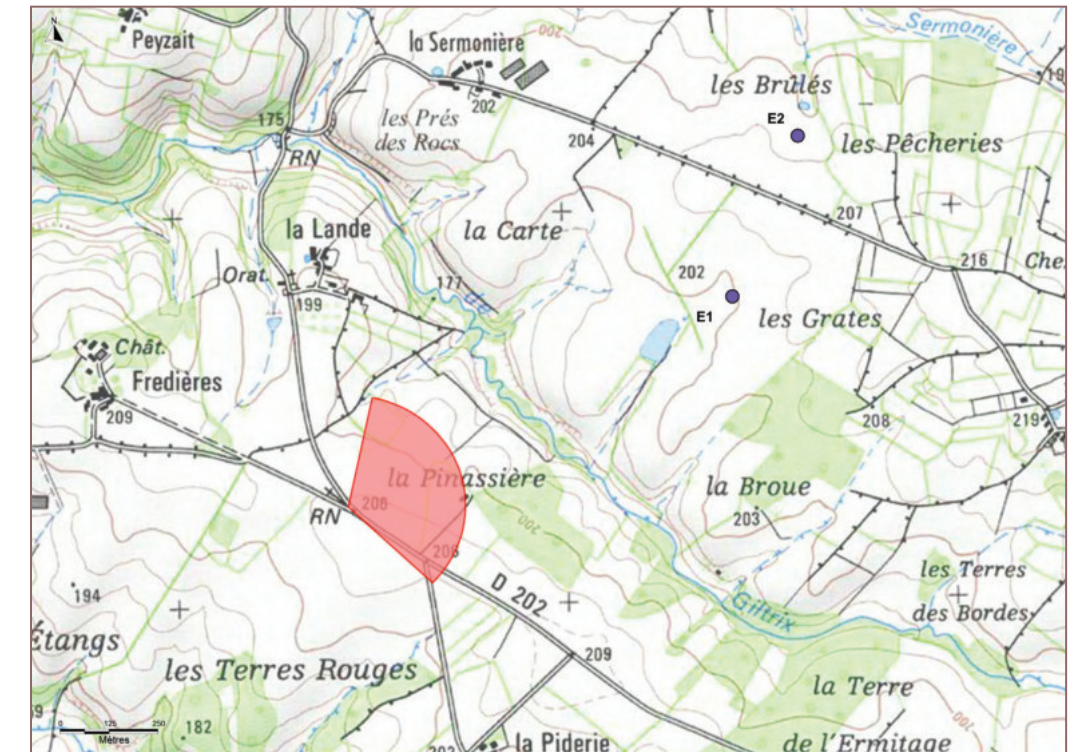



Document graphique permettant d'apprécier l'insertion du poste de livraison dans son environnement (AU 10.5.)

Vue depuis la voie communale n°3bis de la Bretonnière au Pont de Marsange

Distance au poste de livraison : 26 m

Pour plus de détails concernant l'intégration paysagère du projet, se référer à l'étude paysagère et au carnet photomontages en annexes de l'étude d'impact sur l'environnement.

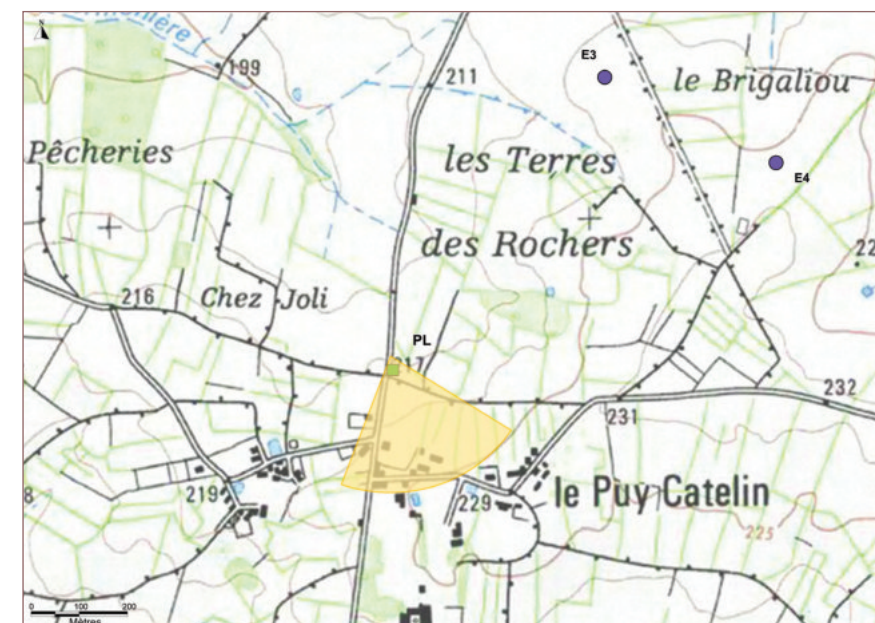



Photographie permettant de situer le terrain dans l'environnement proche (AU 10.6.)

Vue depuis le croisement de la D202 et du chemin allant à la Piderie

Distance au parc : 1 km

Pour plus de détails concernant l'intégration paysagère du projet, se référer à l'étude paysagère et au carnet photomontages en annexes de l'étude d'impact sur l'environnement.





Photographie permettant de situer le terrain dans le paysage lointain (AU 10.7.)

Vue depuis Montmerle

Distance au parc : 2,4 km

Pour plus de détails concernant l'intégration paysagère du projet, se référer à l'étude paysagère et au carnet de photomontages en annexes de l'étude d'impact sur l'environnement.

