

## PLAN DE PREVENTION DES RISQUES D'INONDATION (P.P.R.I) DES RIVIERES GARTEMPE ET VINCOU DE BELLAC A THIAI

### II - PLANS DE ZONAGE REGLEMENTAIRE COMMUNE DE SAINT SORNIN LA MARCHE

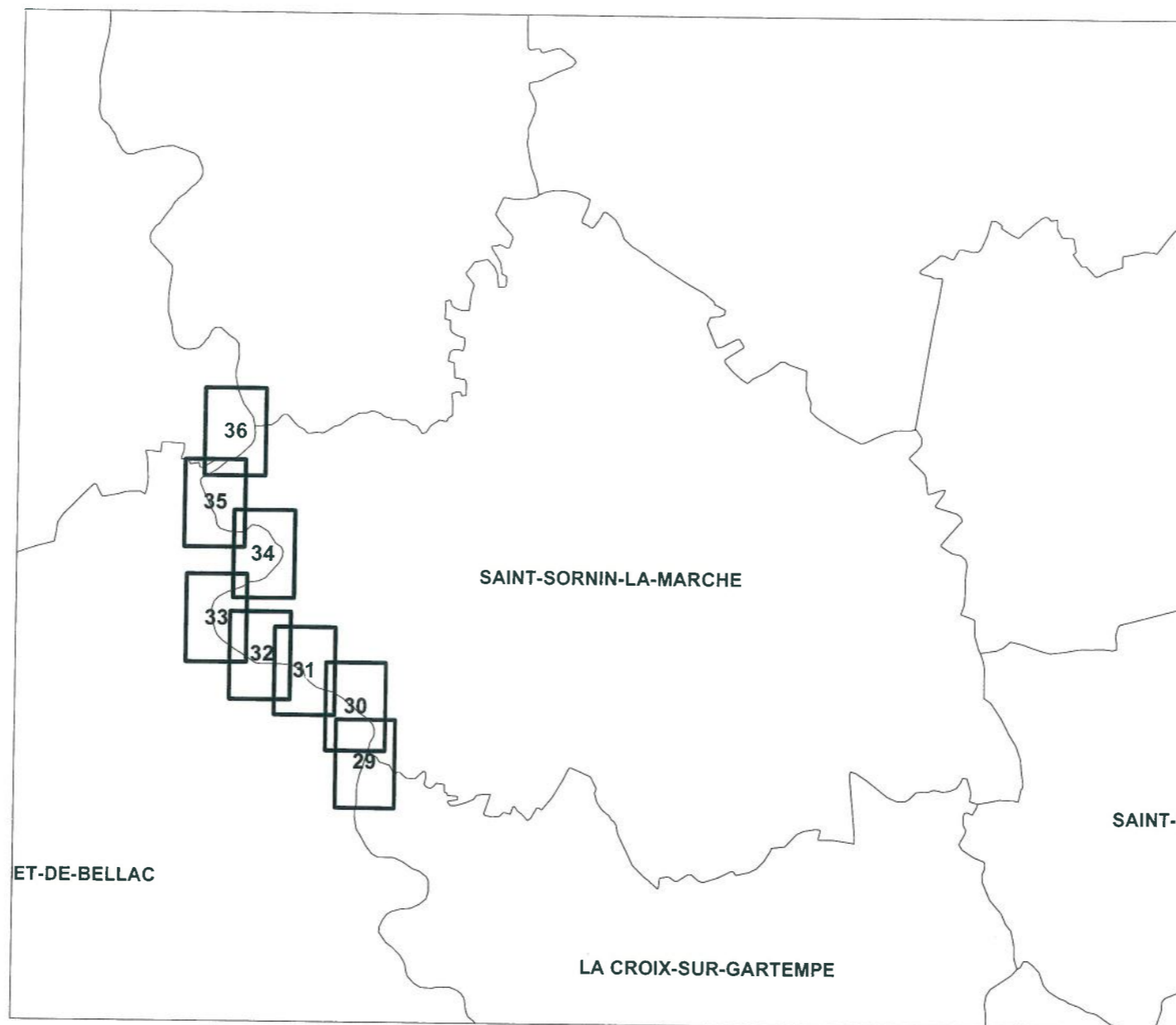

Commune de SAINT SORNIN  
LA MARCHÉ  
Planche 29



Liberté • Égalité • Fraternité  
RÉPUBLIQUE FRANÇAISE

direction départementale  
de l'Équipement  
Haute-Vienne

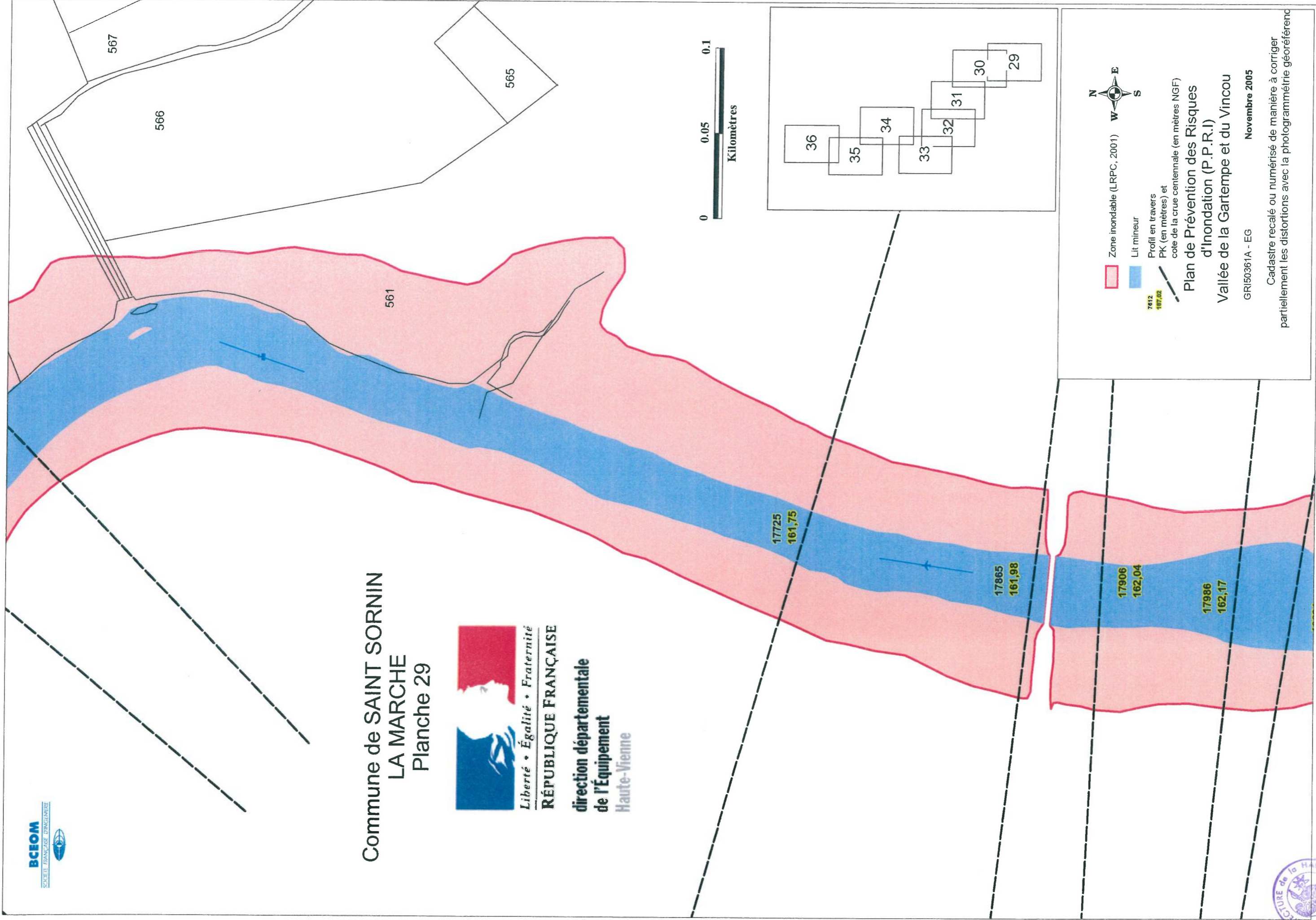

- Zone inondable (LRPC, 2001)
- Lit mineur
- Profil en travers  
PK (en mètres) et  
cote de la crue centennale (en mètres NGF)

Plan de Prévention des Risques  
d'Inondation (P.P.R.I)  
Vallée de la Gartempe et du Vincou

GRI50361A - EG      Novembre 2005

Cadastré recalé ou numérisé de manière à corriger partiellement les distortions avec la photogrammétrie géoréférencée





Zone inondable (LRPC, 2001)



Lit mineur



Profil en travers  
PK (en mètres) et  
cote de la crue centennale (en mètres NGF)



Plan de Prévention des Risques  
d'Inondation (P.P.R.I.)

Vallée de la Gartempe et du Vincou

GRI50361A - EG

Novembre 2005

Cadastré recalé ou numérisé de manière à corriger  
partiellement les distorsions avec la photogrammétrie géoréférenc

BCEOM

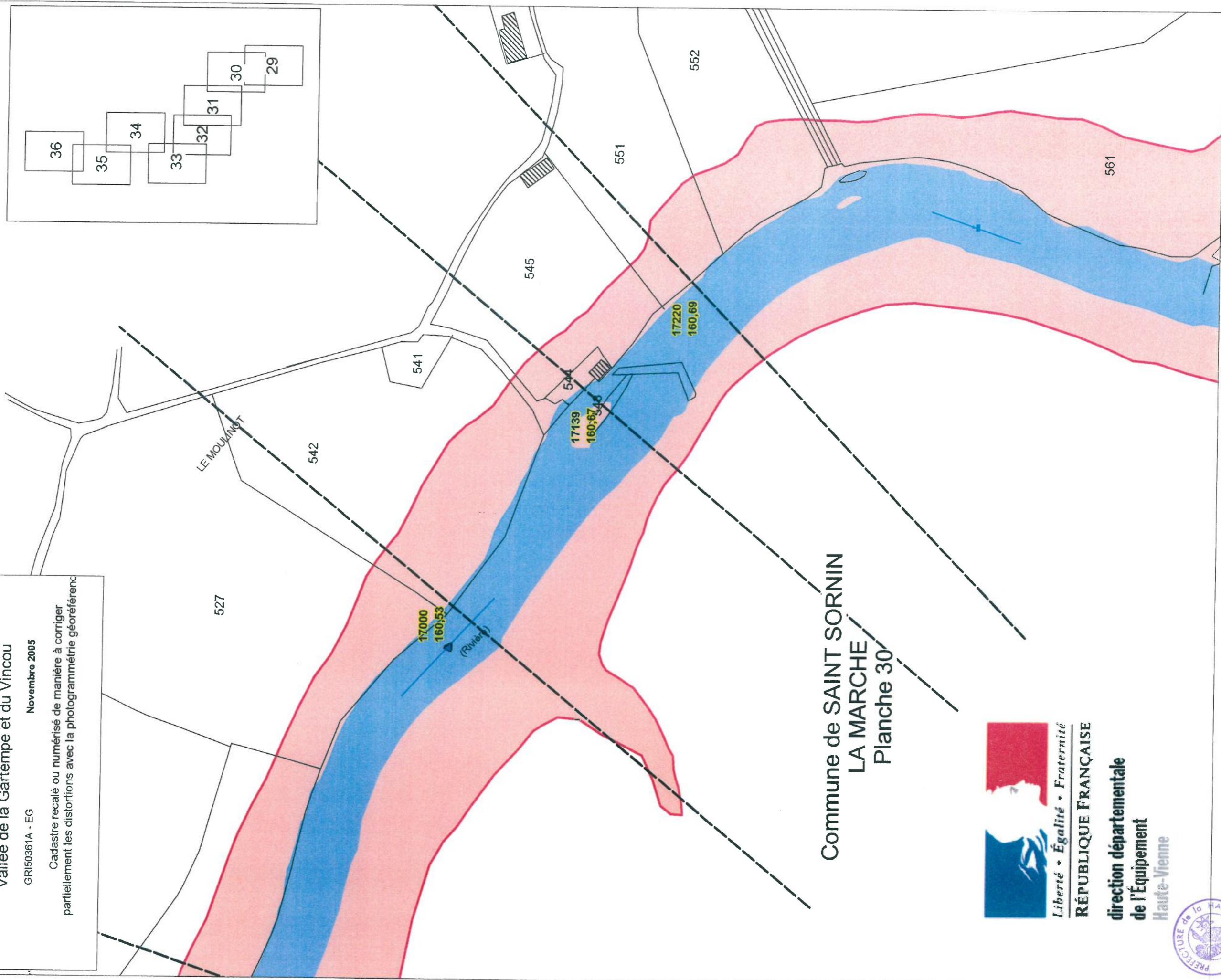
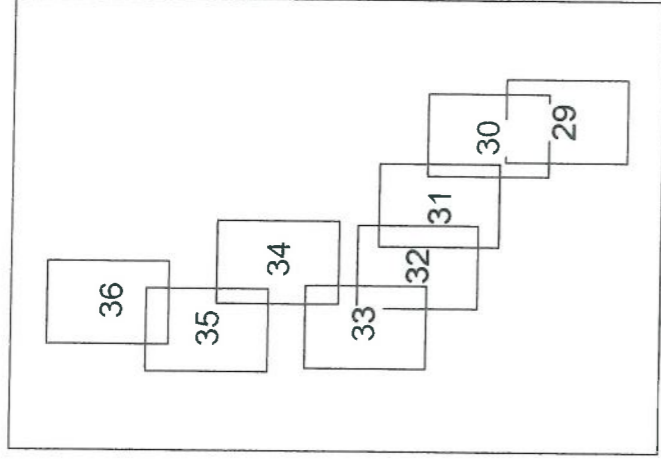

Commune de SAINT SORNIN  
LA MARCHÉ  
Planche 30





Liberté • Égalité • Fraternité

RÉPUBLIQUE FRANÇAISE

direction départementale  
de l'Équipement  
Haute-Vienne





-  Zone inondable (LRPC, 2001)
-  Lit mineur
-  Profil en travers  
PK (en mètres) et  
cote de la crue centennale (en mètres NGF)

**Plan de Prévention des Risques  
d'Inondation (P.P.R.I)**

Vallée de la Gartempe et du Vincou

GRI50361A - EG

Novembre 2005

Cadastrre recalé ou numérisé de manière à corriger  
partiellement les distortions avec la photogrammétrie géoréférenc



Liberté • Égalité • Fraternité

RÉPUBLIQUE FRANÇAISE

direction départementale

de l'Équipement

Haute-Vienne

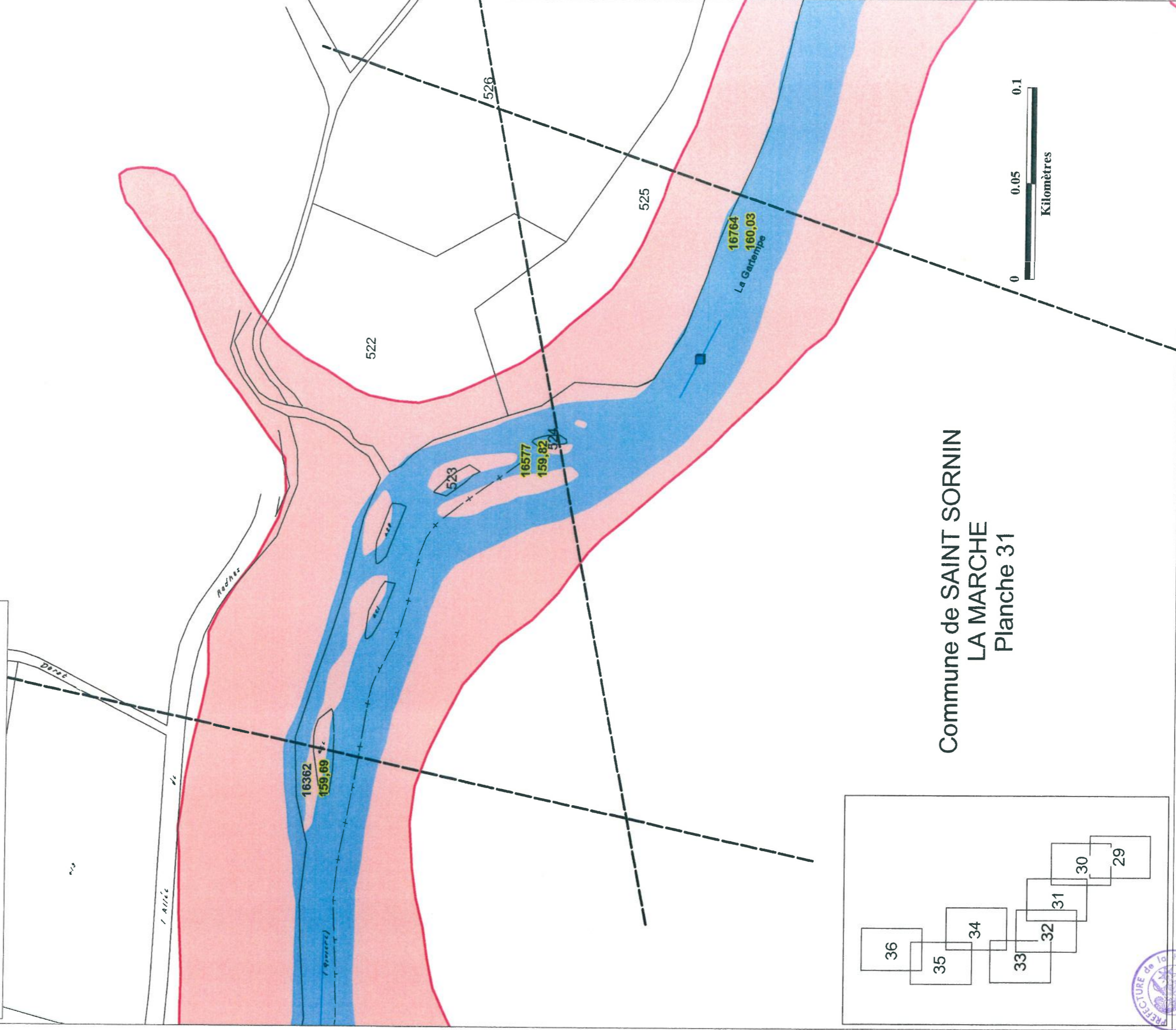

Commune de SAINT SORNIN  
LA MARCHÉ  
Planche 31

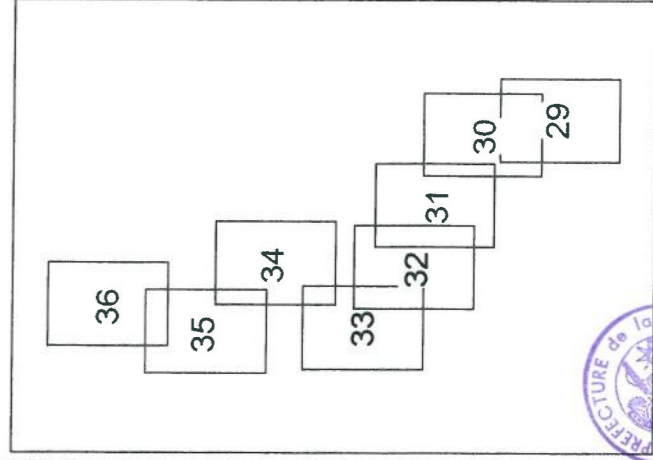

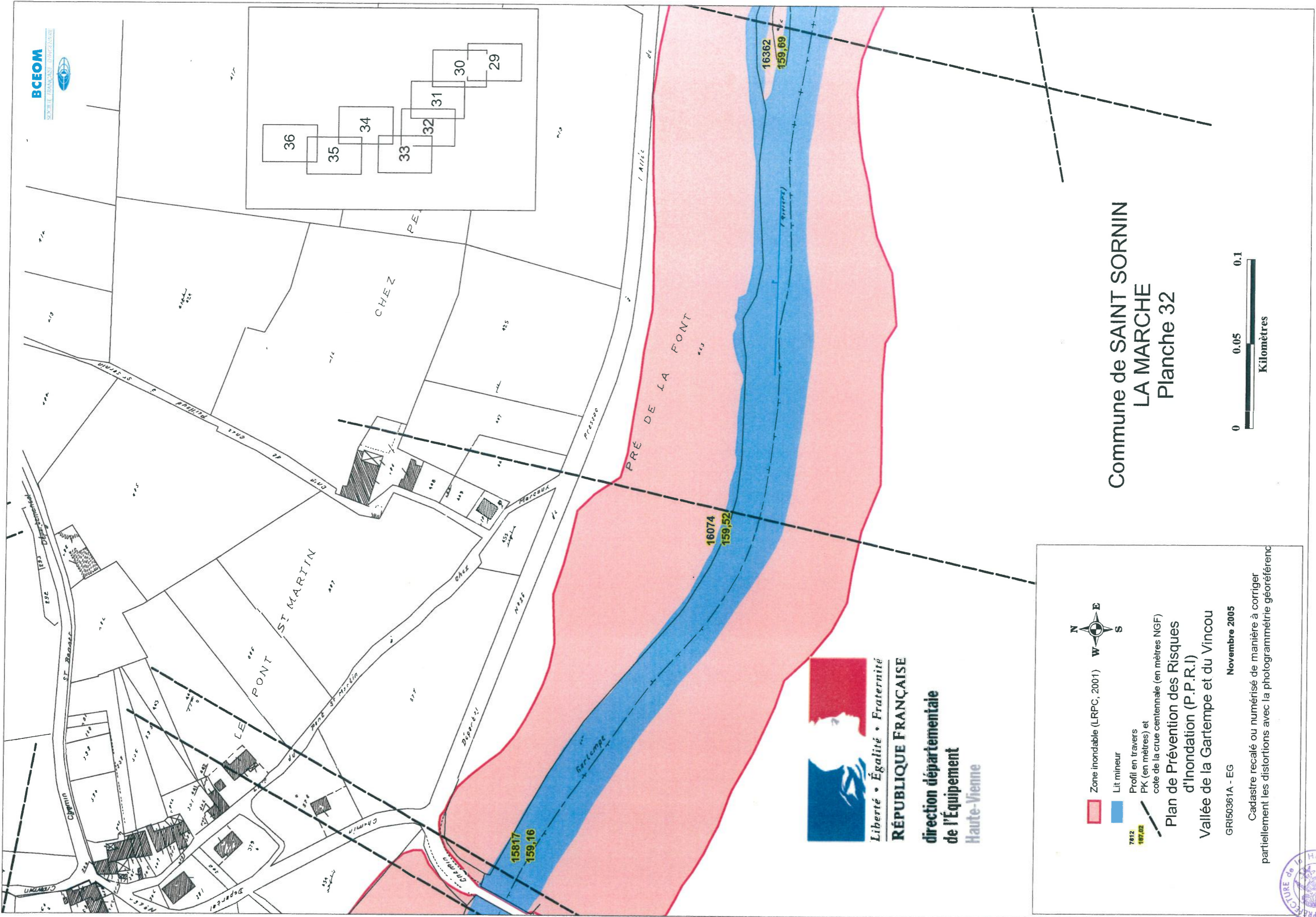



Commune de SAINT SORNIN  
LA MARCHÉ  
Planche 32



Liberté • Égalité • Fraternité  
**RÉPUBLIQUE FRANÇAISE**  
direction départementale  
de l'Équipement  
Haute-Vienne

  
 Zone inondable (LRPC, 2001)
   
 Lit mineur
   
 Profil en travers  
 PK (en mètres) et  
 cote de la crue centennale (en mètres NGF)
   
**Plan de Prévention des Risques  
 d'Inondation (P.P.R.I)**  
 Vallée de la Gartempe et du Vincou  
 GRI50361A - EG      Novembre 2005

Cadastre recalé ou numérisé de manière à corriger partiellement les distortions avec la photogrammétrie géoréférencée



Commune de SAINT SORNIN  
LA MARCHE  
Planche 33



Liberté • Égalité • Fraternité

RÉPUBLIQUE FRANÇAISE

direction départementale

de l'Équipement

Haute-Vienne

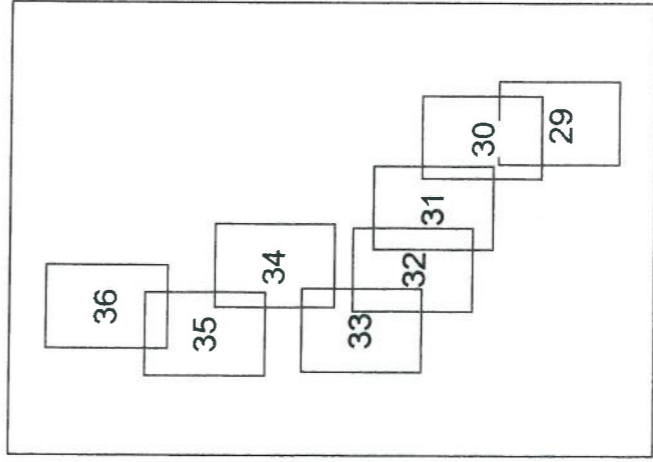
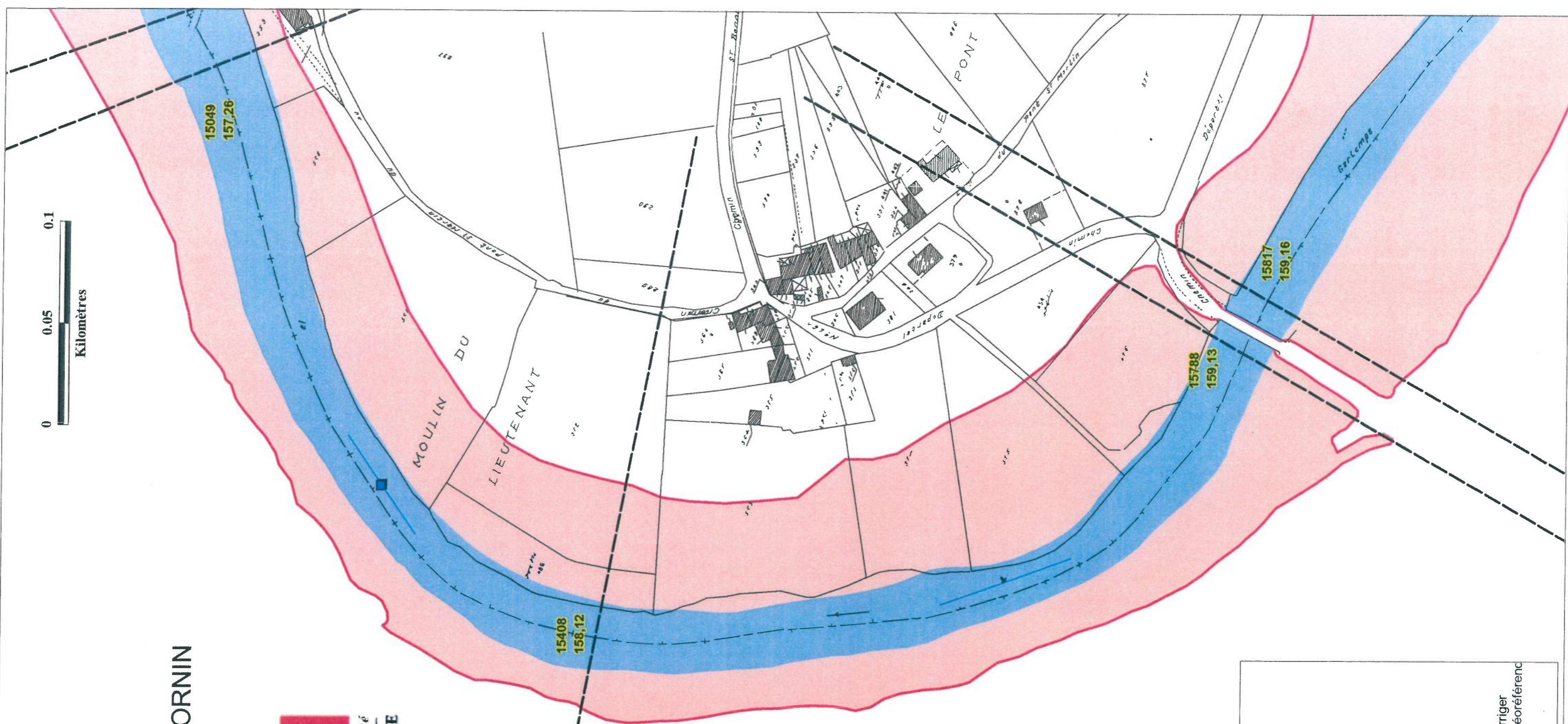

Zone inondable (LRPC, 2001)

Lit mineur

Profil en travers  
PK (en mètres) et  
cote de la crue centennale (en mètres NGF)

Plan de Prévention des Risques  
d'Inondation (P.P.R.I.)

Vallée de la Gartempe et du Vincoü

GRI50361A - EG

Novembre 2005

Cadastre recalé ou numérisé de manière à corriger  
partiellement les distortions avec la photogrammétrie géoréferenc



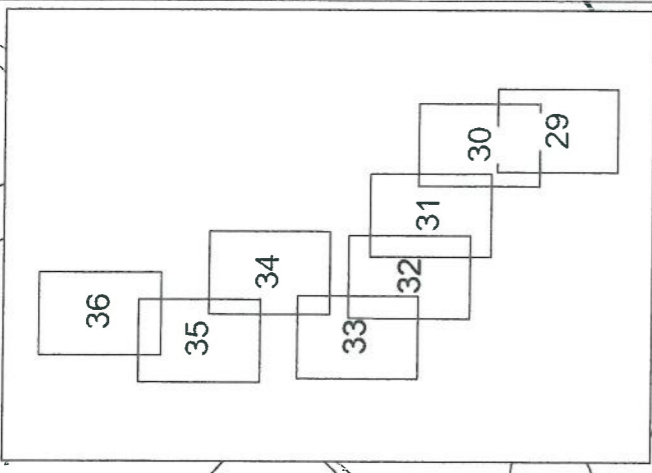
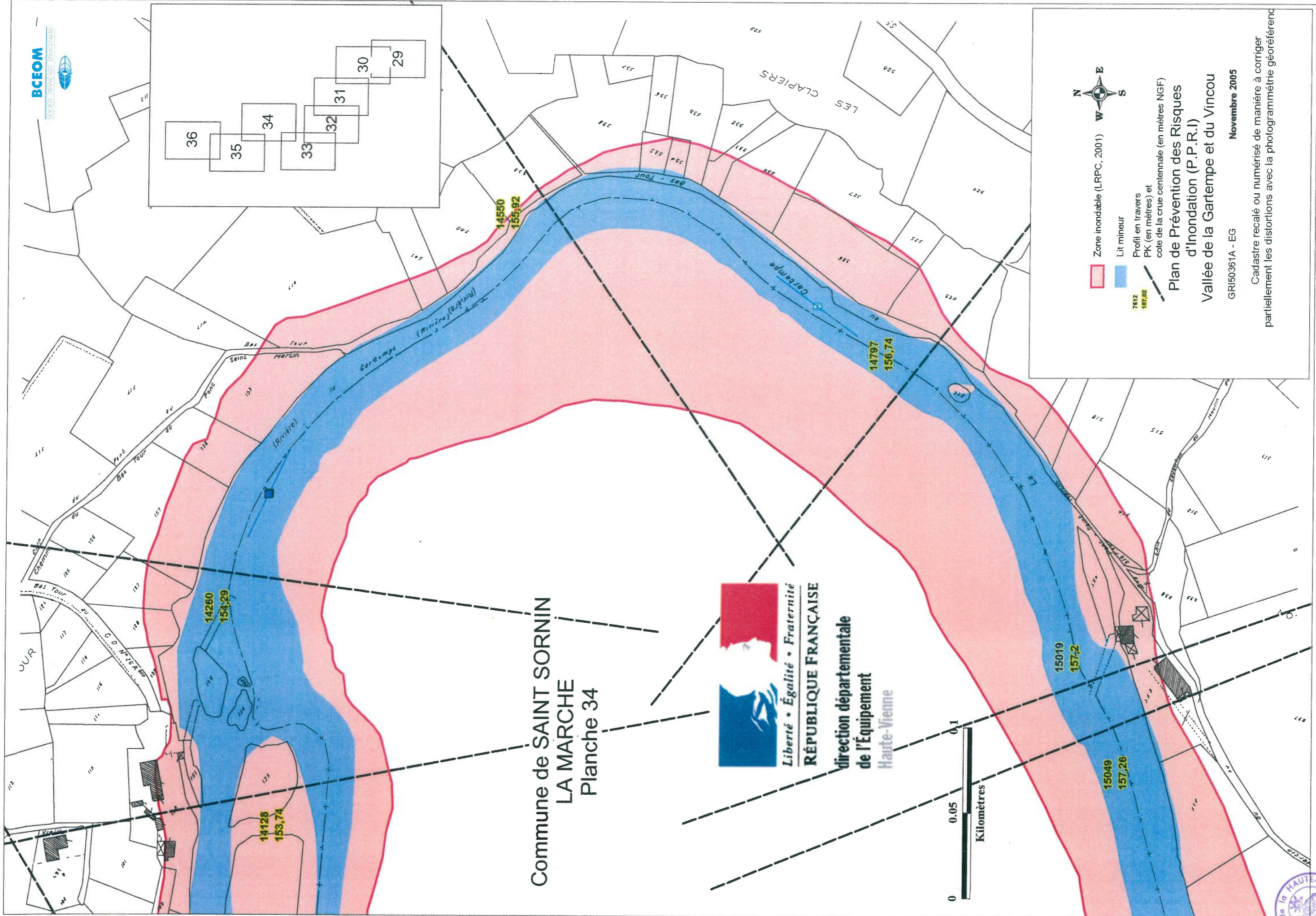

Commune de SAINT SORNIN  
LA MARCHE  
Planche 34



- █ Zone inondable (LRPC, 2001)
- █ Lit mineur
- Profil en travers PK (en mètres) et cote de la crue centennale (en mètres NGF)

Plan de Prévention des Risques  
d'Inondation (P.P.R.I)  
Vallée de la Gartempe et du Vincou

GRI50361A - EG      Novembre 2005

Cadastré recalé ou numérisé de manière à corriger partiellement les distortions avec la photogrammétrie géoréférencée



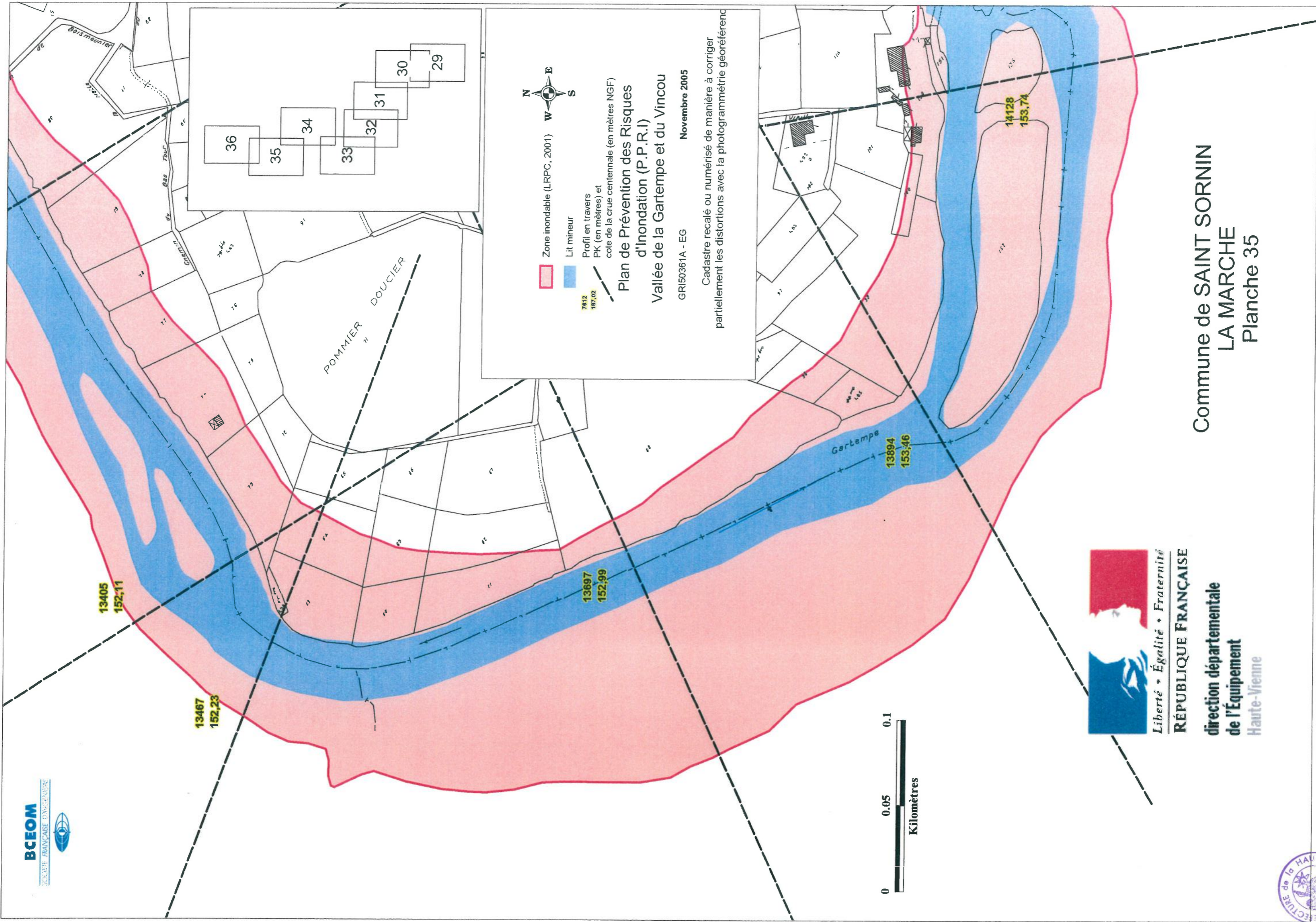

13405  
152,11

13467  
152,23

13697  
152,99

Gartempe  
13894  
153,46

14128  
153,74

POMMIER  
DOUCIER

36  
35  
34  
33  
32  
31  
30  
29



Zone inondable (LRPC, 2001)

Lit mineur

Profil en travers  
PK (en mètres) et  
cote de la crue centennale (en mètres NGF)

Plan de Prévention des Risques  
d'Inondation (P.P.R.I)

Vallée de la Gartempe et du Vincou

GRI50361A - EG

Novembre 2005

Cadastre recalé ou numérisé de manière à corriger  
partiellement les distortions avec la photogrammétrie géoréférenc



Liberté • Égalité • Fraternité

RÉPUBLIQUE FRANÇAISE

direction départementale  
de l'Équipement

Haute-Vienne

Commune de SAINT SORNIN  
LA MARCHÉ  
Planche 35







Commune de SAINT SORNIN  
-LA MARCHE  
Planche 36



Liberté • Égalité • Fraternité  
RÉPUBLIQUE FRANÇAISE

direction départementale  
de l'Équipement  
Haute-Vienne



- Zone inondable (LRPC, 2001)
- Lit mineur
- Profil en travers  
PK (en mètres) et  
cote de la crue centennale (en mètres NGF)

7812  
187,02

Plan de Prévention des Risques  
d'Inondation (P.P.R.I.)  
Vallée de la Gartempe et du Vincou

GRI50361A - EG

Novembre 2005

Cadastre recalé ou numérisé de manière à corriger  
partiellement les distortions avec la photogrammétrie géoréférenc

